

# ΔΗΜΙΟΥΡΓΟΥΜΕ ΜΙΑ ΖΕΣΤΗ ΑΤΜΟΣΦΑΙΡΑ





# ΕΝΕΡΓΕΙΑΚΑ ΤΖΑΚΙΑ ΑΕΡΟΣ - ΜΑΝΤΕΜΕΝΙΑ

140

μοντέλα

## ΠΛΕΟΝΕΚΤΗΜΑΤΑ

- μεταδίδουν την θερμότητα για μεγάλο διάστημα μετά το σβήσιμο
- ταιριάζουν σε παραδοσιακούς και κλασσικούς εσωτερικούς χώρους
- ευκολία χειρισμού.



# ΜΑΝΤΕΜΕΝΙΑ ΕΝΕΡΓΕΙΑΚΑ ΤΖΑΚΙΑ ΤΥΠΟΥ DECO



**Ενεργειακά τζάκια από  
μαντέμι με χαλύβδινη  
πρόσοψη τύπου DECO**

**σε εκδόσεις:**

Antek, Eryk, Wiktor,

Felix, Maja, Zuzia,

Oliwia, Amelia

# ΜΑΝΤΕΜΕΝΙΑ ΕΝΕΡΓΕΙΑΚΑ ΤΖΑΚΙΑ ΤΥΠΟΥ DECO - ΠΛΕΟΝΕΚΤΗΜΑΤΑ



χαλύβδινη πρόσοψη

μοντέρνο πόμολο

συμπεριλαμβάνεται μονό εξωτερικό τζάμι τύπου glass, το οποίο προσφέρει στην εστία μια μοντέρνα και κομψή εμφάνιση, ενώ διευρύνει οπτικά την πρόσοψη της εστίας



ΠΟΡΤΑ DECO

## BLENDA

Ατσάλινα διακοσμητικά πλαίσια (προαιρετική επιλογή)  
- υλικό - μαύρος χάλυβας  
- εύκολη και γρήγορη εγκατάσταση  
- μοντέρνος σχεδιασμός





# ΜΑΝΤΕΜΕΝΙΑ ΕΝΕΡΓΕΙΑΚΑ ΤΖΑΚΙΑ - ΣΕΙΡΑ FRANEK

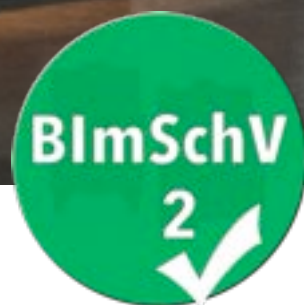

Τζάκι ιδανικό  
για σίτια με εναλλάκτες  
ανάκτησης θερμότητας!!

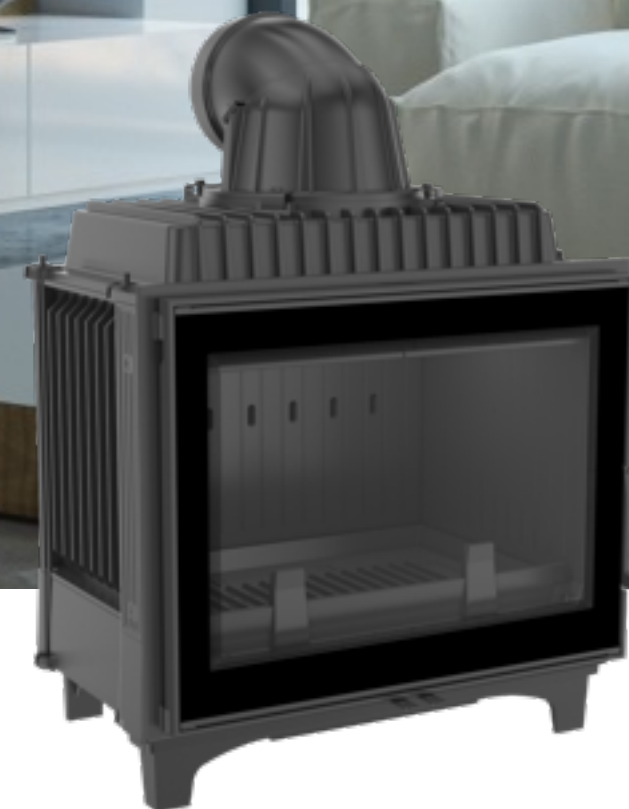

# ΠΛΕΟΝΕΚΤΗΜΑΤΑ ΕΝΕΡΓΕΙΑΚΩΝ ΤΖΑΚΙΩΝ FRANEK

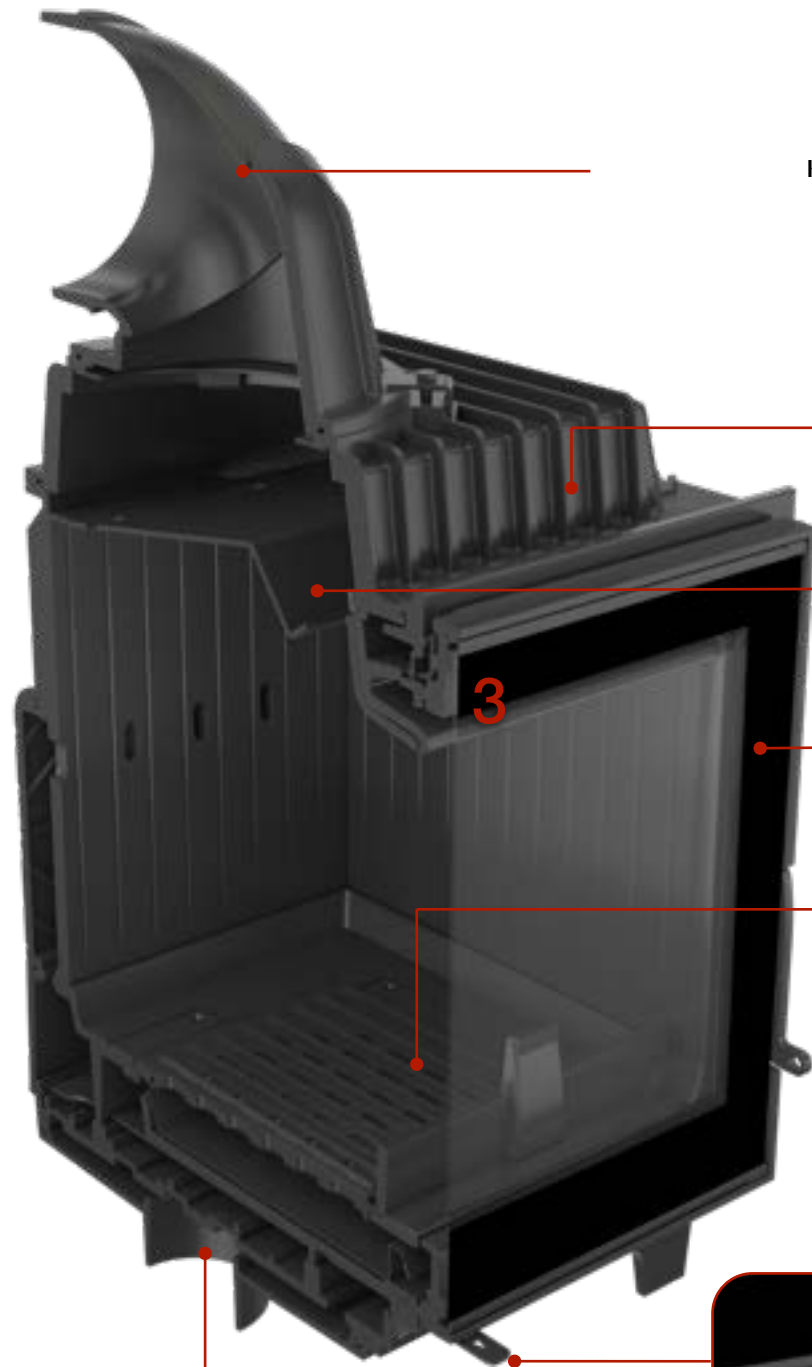

κινητό, διμερές μαντεμένιο στόμιο καυσαερίων με διαμόρφωση ρύθμισης 360°

σώμα και πρόσοψη εστίας από μαντέμι πυκνά τοποθετημένοι εναλλάκτες  
- χάρη στους οποίους η εστία μεταβιβάζει περισσότερη θερμότητα στο περιβάλλον

κόφτρα - προκαλεί εκτροπή των καυσαερίων, περισσότερο οικολογική καύση

η εστία είναι εξοπλισμένη με μονό εξωτερικό διακοσμητικό τζάμι τύπου glass

κινητή σχάρα (διμερής, μαντεμένια)

τριπλό σύστημα εισαγωγής αέρα του θαλάμου καύσης: **ρυθμιστής 1** - πρωτογενής αέρας (κάτω από την σχάρα) **ρυθμιστής 2** - δευτερογενής αέρας (στο πίσω μέρος του τοιχώματος) **ρυθμιστής 3** - αεροκουρτίνα (στο τζάμι)

Η ρύθμιση εισαγωγής αέρα στον θάλαμο καύσης είναι ανεξάρτητη για όλα τα τρία συστήματα, έτσι ο χρήστης μπορεί να έχει καλύτερο έλεγχο χειρισμού στην διαδικασία καύσης

ενσωματωμένο στόμιο εισαγωγής φρέσκου αέρα διαμ. 125 mm - ο αέρας καύσης διοχετεύεται αποκλειστικά από τον έξω χώρο

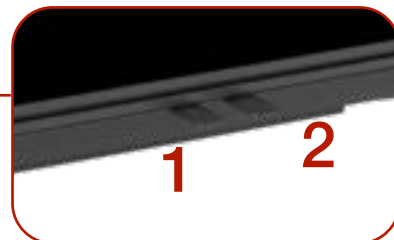



# ΠΡΟΦΙΛ



# ΚΥΚΛΟΦΟΡΙΑ ΑΕΡΑ ΣΕ FRANEK





# NEO

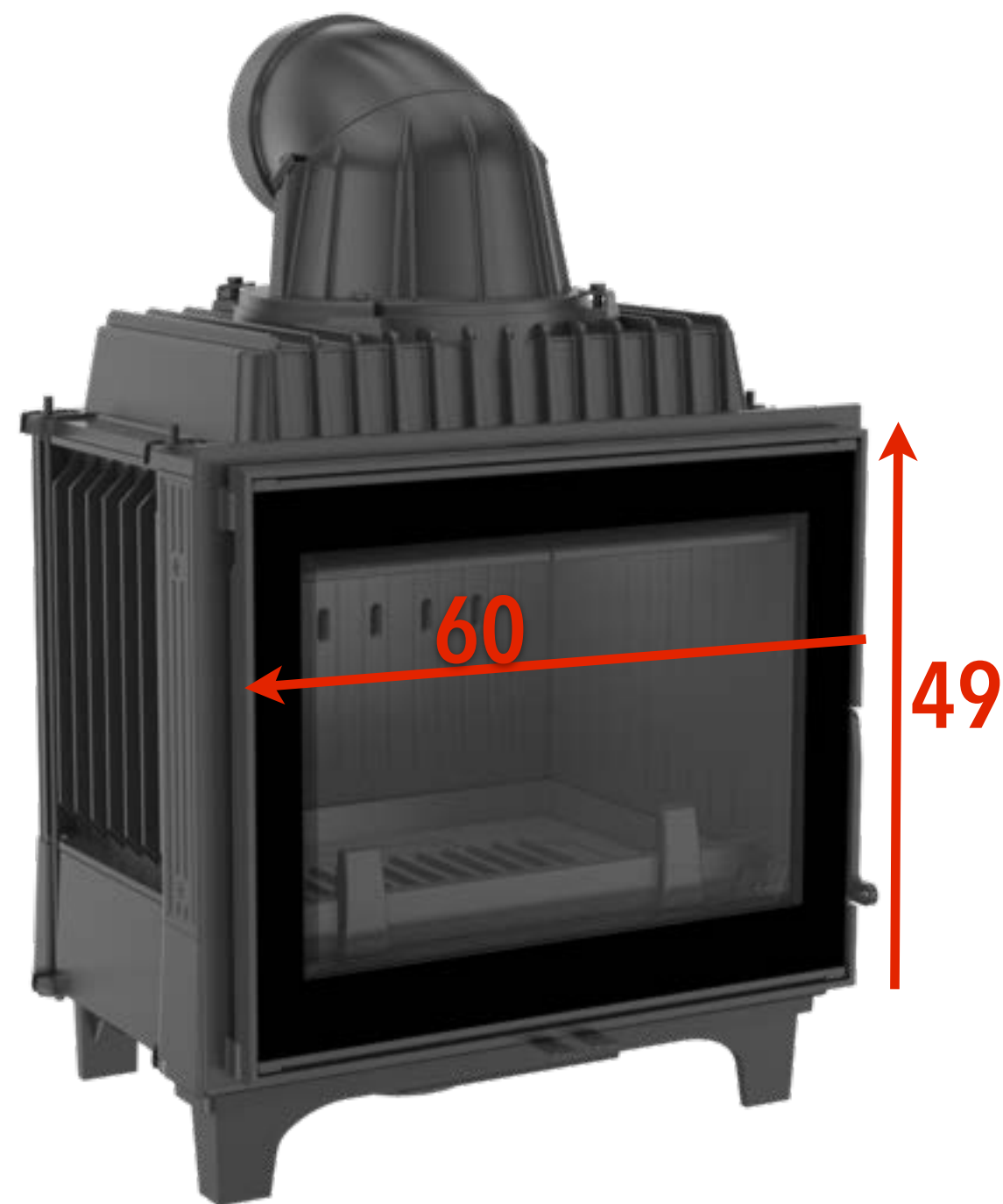
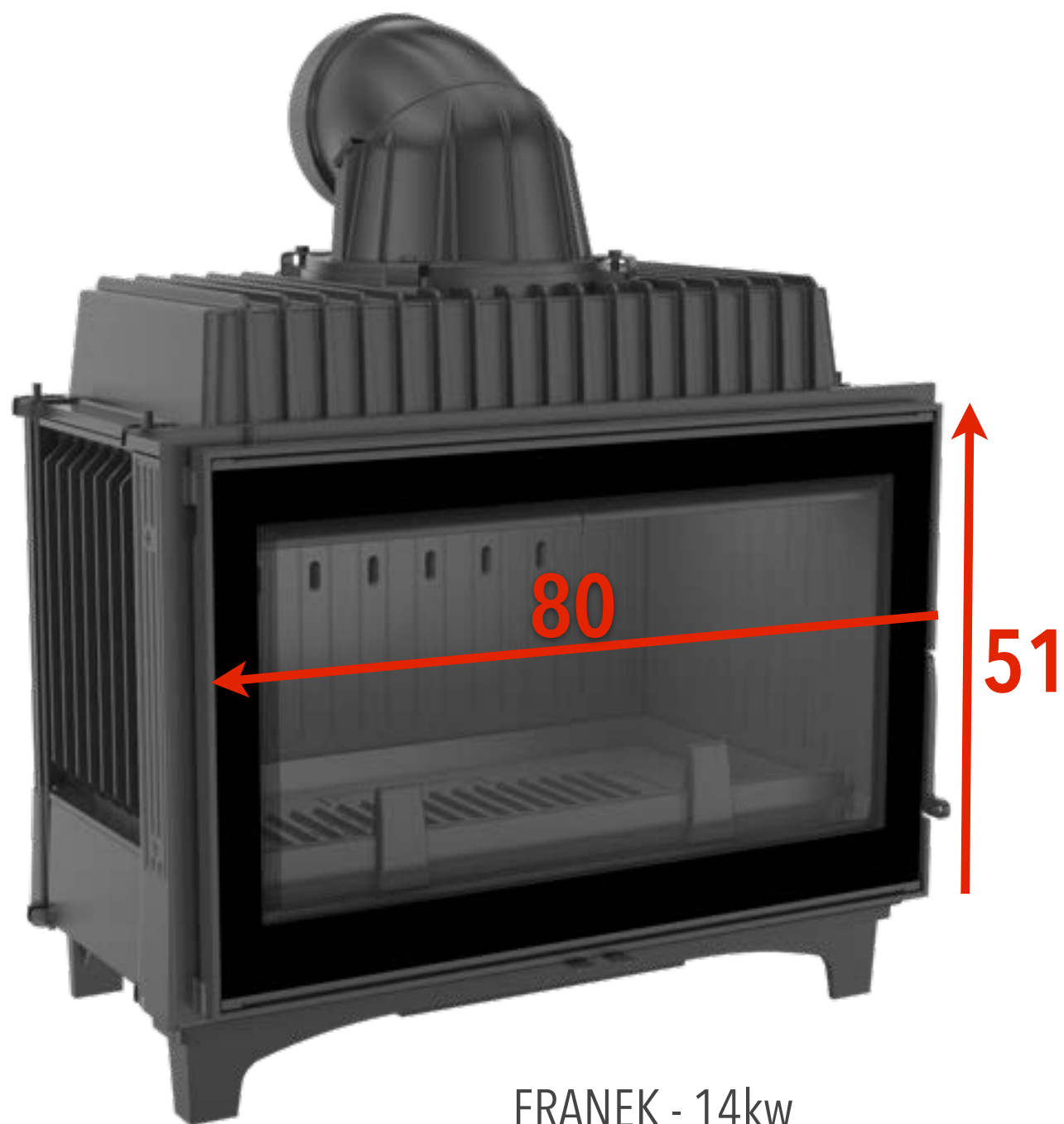

# ΕΝΕΡΓΕΙΑΚΑ ΤΖΑΚΙΑ ΑΕΡΟΣ - ΧΑΛΥΒΔΙΝΑ

34

μοντέλα

## ΠΛΕΟΝΕΚΤΗΜΑΤΑ

- μοντέρνα εμφάνιση
- στεγανός θάλαμος καύσης και ακριβής εκτέλεση
- κεραμικό acoforte που αυξάνει την θερμοκρασία στον θάλαμο καύσης
- υψηλή απόδοση
- μικρή ποσότητα στάχτη χάρη στον θάλαμο χωρίς σχάρα.





# ΕΝΕΡΓΕΙΑΚΑ ΤΖΑΚΙΑ ΑΕΡΟΣ - ΤΥΠΟΥ BS

49

μοντέλα

## ΠΛΕΟΝΕΚΤΗΜΑΤΑ

- κρύσταλλο και από τις δυο πλευρές -  
μεγαλύτερη θέαση της φλόγας
- μοντέρνα εμφάνιση
- κεραμικό acomotte που αυξάνει την  
θερμοκρασία στον θάλαμο καύσης



# ΕΝΕΡΓΕΙΑΚΑ ΤΖΑΚΙΑ ΑΕΡΟΣ ΧΑΛΥΒΔΙΝΑ - ΣΕΙΡΑ NADIA



NADIA/8



NADIA/10



NADIA/12



NADIA/13



NADIA/14







NADIA/10/G



NADIA/12/G



NADIA/13/G



NADIA/14/G



NADIA/14/L/BS/G



NADIA/14/P/BS/G



# ΠΛΕΟΝΕΚΤΗΜΑΤΑ ΕΝΕΡΓΕΙΑΚΩΝ ΤΖΑΚΙΩΝ - NADIA



εστία σχεδιασμένη για εγκατάσταση συστήματος δακτυλίων συσσώρευσης θερμότητας, καθώς και οποιουδήποτε καλύμματος καπνοδόχου νερού (διαμ. 200 mm)

κινητό, διμερές μαντεμένο στόμιο καυσαερίων με διαμόρφωση ρύθμισης 360°

σώμα και πρόσοψη εστίας από χάλυβα σχεδιασμένο για λειτουργία σε υψηλές θερμοκρασίες

κόφτρα - προκαλεί εκτροπή των καυσαερίων, περισσότερο οικολογική καύση

η εστία είναι εξοπλισμένη με μονό εξωτερικό διακοσμητικό τζάμι τύπου glass

η πόρτα της εστίας διαθέτει ένα σύγχρονο συρόμενο πόμολο (προαιρετικά διαθέσιμο σύστημα κλεισίματος πόρτας)

δυνατότητα εναλλαγής της πόρτας από τυπικό δεξιόστροφο άνοιγμα σε αριστερό - μεγάλος θάλαμος καύσης με

κεραμικό Acumotte - εξάγωγος θάλαμος καύσης που βοηθά στην καθαριότητα της καύσης

εστία χωρίς σχάρα - δευτερεύουσα καύση με διπλό σύστημα εισαγωγής αέρα του θαλάμου καύσης

ρυθμιζόμενα πόδια για το αλφάδιασμα της εστίας

ενσωματωμένο στόμιο εισαγωγής φρέσκου αέρα διαμ. 125 mm, με εργοστασιακά εγκατεστημένο κλαπέτο για την ρύθμιση ροής του αέρα ρύθμιση εισαγωγής του αέρα μέσω ενός μόνο ρυθμιστή, κάτι που αποκλείει την εμφάνιση λάθους από μη κατάλληλη χρήση

# ΠΡΟΦΙΛ





# ΚΥΚΛΟΦΟΡΙΑ ΑΕΡΑ ΣΕ ΕΝΕΡΓΕΙΑΚΗ ΕΣΤΙΑ NADIA

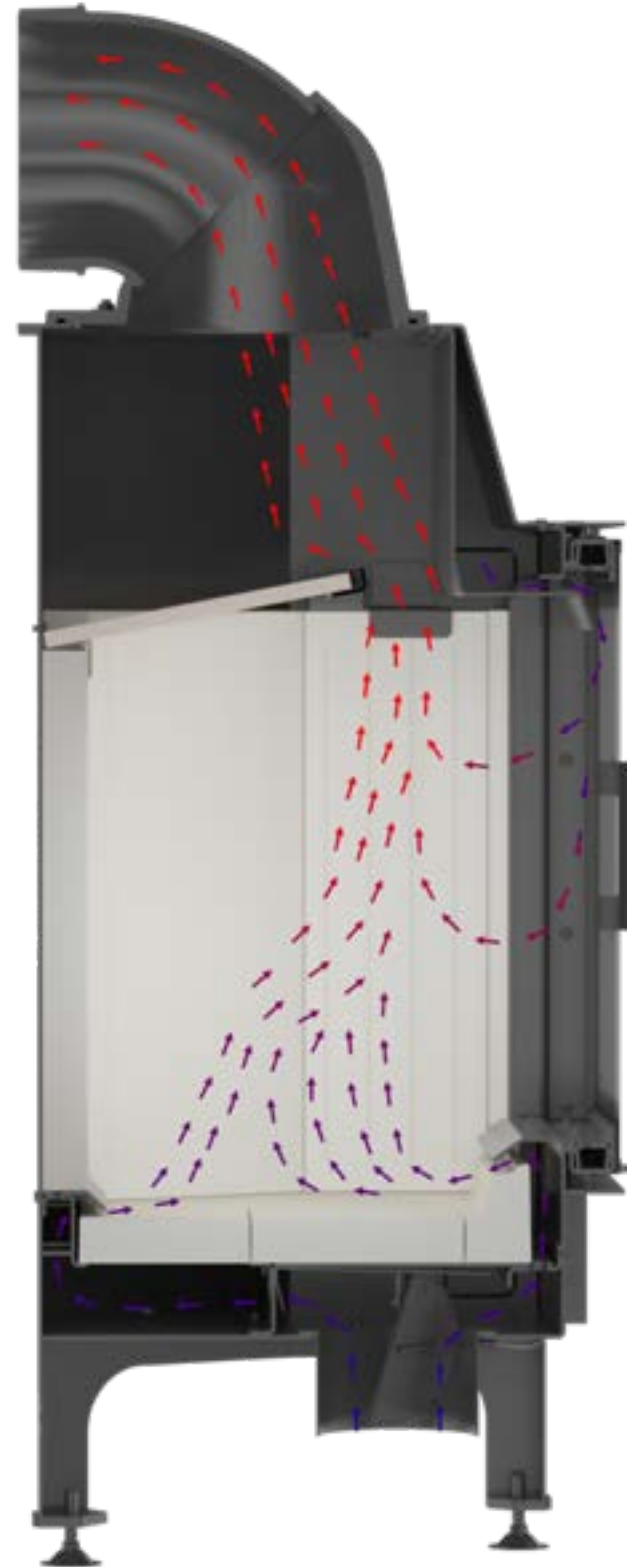

# NADIA ΜΕ ΕΠΕΝΔΥΣΗ ΑΠΟ ΚΕΡΑΜΙΚΑ



NADIA RYFEL

# ΣΥΝΤΟΜΑ!



157

70

NADIA RYFEL





# ΝΑΔΙΑ ΜΕ ΕΠΕΝΔΥΣΗ ΑΠΟ ΚΕΡΑΜΙΚΑ



157

70

NADIA SV

# ΕΝΕΡΓΕΙΑΚΑ ΤΖΑΚΙΑ ΑΕΡΟΣ ΧΑΛΥΒΔΙΝΑ - ΣΕΙΡΑ ΜΒ



BlmSchV  
2



Τζάκι ιδανικό  
για σίτια με εναλλάκτες  
ανάκτησης θερμότητας!!

Με πάθος στην τελειότητα

*Manel Bal*



## ΔΙΑΘΕΣΙΜΑ ΜΟΝΤΕΛΑ

MBM

MBZ

MBO

MBA

MB/120/G

MB/N



# ΠΡΟΦΙΛ



# ΠΛΕΟΝΕΚΤΗΜΑΤΑ ΕΝΕΡΓΕΙΑΚΩΝ ΤΖΑΚΙΩΝ MB



εστία σχεδιασμένη για εγκατάσταση συστήματος δακτυλίων συσσώρευσης θερμότητας, καθώς και οποιουδήποτε καλύμματος καπνοδόχου νερού ( διαμ. 200 mm)

σώμα και πρόσοψη εστίας από χάλυβα κωνικός εναλλάκτης καυσαερίων και εγκάρσια τοποθετημένοι φλογοσωλήνες - αυξάνουν την επιφάνεια ανταλλαγής θερμότητας μεταξύ της εστίας και του εξωτερικού χώρου

κόφτρα - προκαλεί εκτροπή των καυσαερίων,

περισσότερο οικολογική καύση η εστία είναι εξοπλισμένη μονό με εξωτερικό διακοσμητικό τζάμι τύπου glass

μεγάλος θάλαμος καύσης με κεραμικό Acumotte εστία χωρίς σχάρα - δευτερεύουσα καύση

η κάτω πλάκα της εστίας είναι αρκετά πιο χαμηλά από την πόρτα ( το υλικό καύσης βρίσκεται κάτω από τον φράχτη και την λωρίδα αερισμού)

η πόρτα της εστίας είναι κατασκευασμένη με προφίλ κλειστού τύπου - είναι πιο σταθερή και ανθεκτική σε λειτουργία υπό υψηλές θερμοκρασίες

τριπλό σύστημα εισαγωγής αέρα του θαλάμου καύσης

ρυθμιζόμενα πόδια - για το αλφάδιασμα της εστίας

ενσωματωμένο στόμιο εισαγωγής φρέσκου αέρα διαμ. 125 mm, ρύθμιση εισαγωγής του αέρα μέσω ενός μόνο ρυθμιστή, κάτι που αποκλείει την εμφάνιση λάθους από μη κατάλληλη χρήση



# ΚΥΚΛΟΦΟΡΙΑ ΑΕΡΑ ΣΕ ΤΖΑΚΙ ΜΒ



**NEO!**

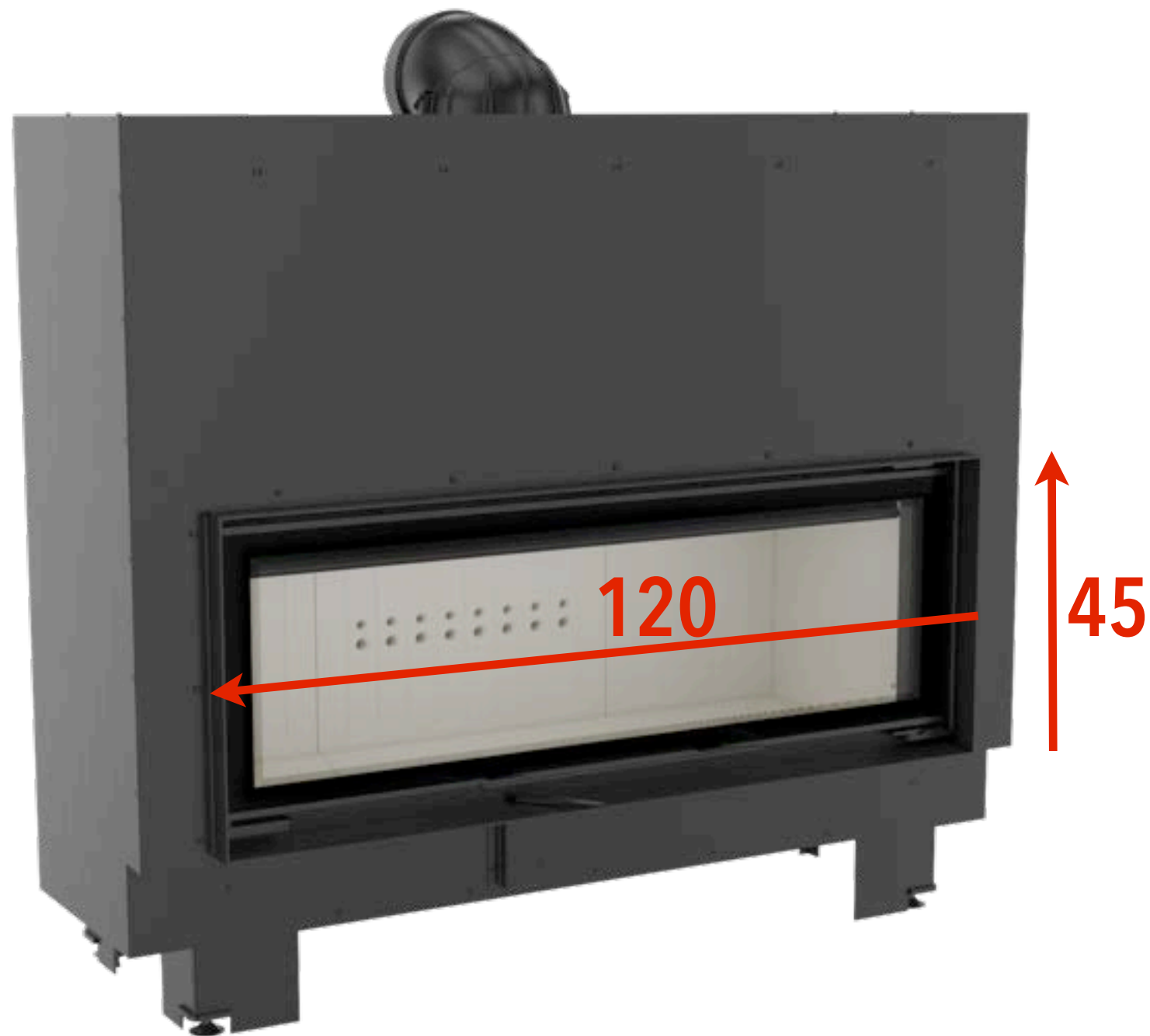

MB120/G

NEO!



MB/N/BS/P



MB/N/BS/L



# ΣΥΝΤΟΜΑ!



MB/BS/LP G

# ΕΝΕΡΓΕΙΑΚΑ ΤΖΑΚΙΑ ΑΕΡΟΣ ΧΑΛΥΒΔΙΝΑ - ΣΕΙΡΑ LUCY



LUCY 12



NEO!





# ΠΛΕΟΝΕΚΤΗΜΑΤΑ ΕΝΕΡΓΕΙΑΚΩΝ ΤΖΑΚΙΩΝ LUCY



εστία σχεδιασμένη για εγκατάσταση συστήματος δακτυλίων συσσώρευσης θερμότητας, καθώς και οποιουδήποτε καλύμματος καπνοδόχου νερού ( διαμ. 200 mm)

σώμα και πρόσοψη εστίας από χάλυβα κωνικός εναλλάκτης καυσαερίων δυο κόφτρες εκτροπής καυσαερίων κόφτρα - προκαλεί εκτροπή των καυσαερίων, περισσότερο οικολογική καύση

η εστία είναι εξοπλισμένη μονό με εξωτερικό διακοσμητικό τζάμι τύπου glass

μεγάλος θάλαμος καύσης με κεραμικό Acumotte

πυκνά τοποθετημένοι εναλλάκτες - χάρη στους οποίους η εστία μεταβιβάζει περισσότερη θερμότητα στο περιβάλλον

τριπλό σύστημα εισαγωγής αέρα του θαλάμου καύσης πρωτογενής, δευτερογενής αέρα και αεροκουρτίνα μαντεμένα σχάρα, αφαιρούμενο σταχτοδοχείο

ρύθμιση εισαγωγής του αέρα μέσω ενός μόνο ρυθμιστή, κάτι που αποκλείει την εμφάνιση λάθους από μη κατάλληλη χρήση

ρυθμιζόμενα πόδια για το αλφάδιασμα της εστίας

ενσωματωμένο στόμιο εισαγωγής φρέσκου αέρα διαμ. 125 mm

# ΠΡΟΦΙΛ



# ΚΥΚΛΟΦΟΡΙΑ ΑΕΡΑ ΣΕ LUCY

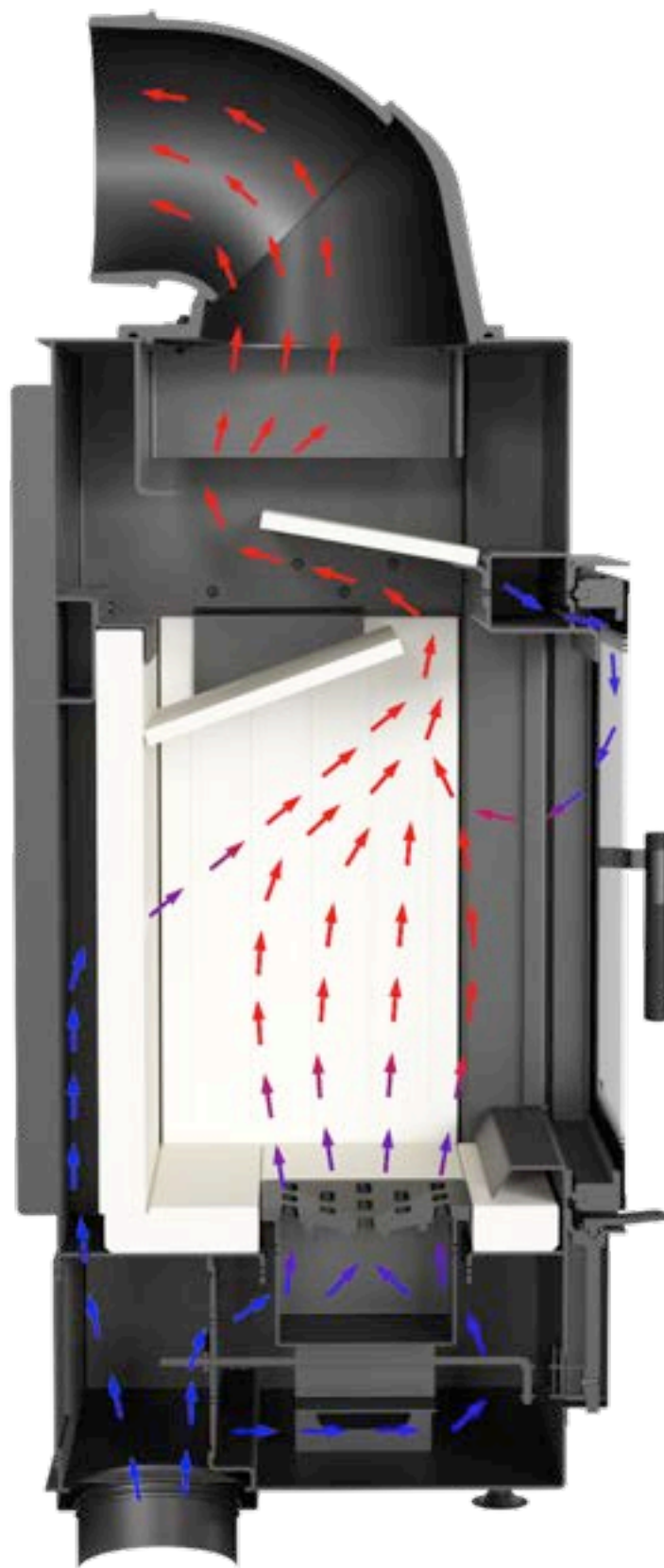



NEO!



Lucy 14



Lucy 15



Lucy 16

# ΚΑΣΕΤΕΣ ΤΖΑΚΙΟΥ ΑΠΟ ΧΑΛΥΒΑ





# ΚΑΣΕΤΑ ARKE

## NEO



ονομαστική ισχύς - 12 kW  
εύρος ισχύος - 6-16 kW  
απόδοση ανεμιστήρων - 280  
m<sup>3</sup>/h χαμηλή κατανάλωση  
ενέργειας - 38 W  
βάρος - 128 kg



# ΠΡΟΦΙΛ ΑΡΚΕ



# ΠΡΟΦΙΛ



# ΚΥΚΛΟΦΟΡΙΑ ΑΕΡΑ ΣΕ ΑΡΚΕ

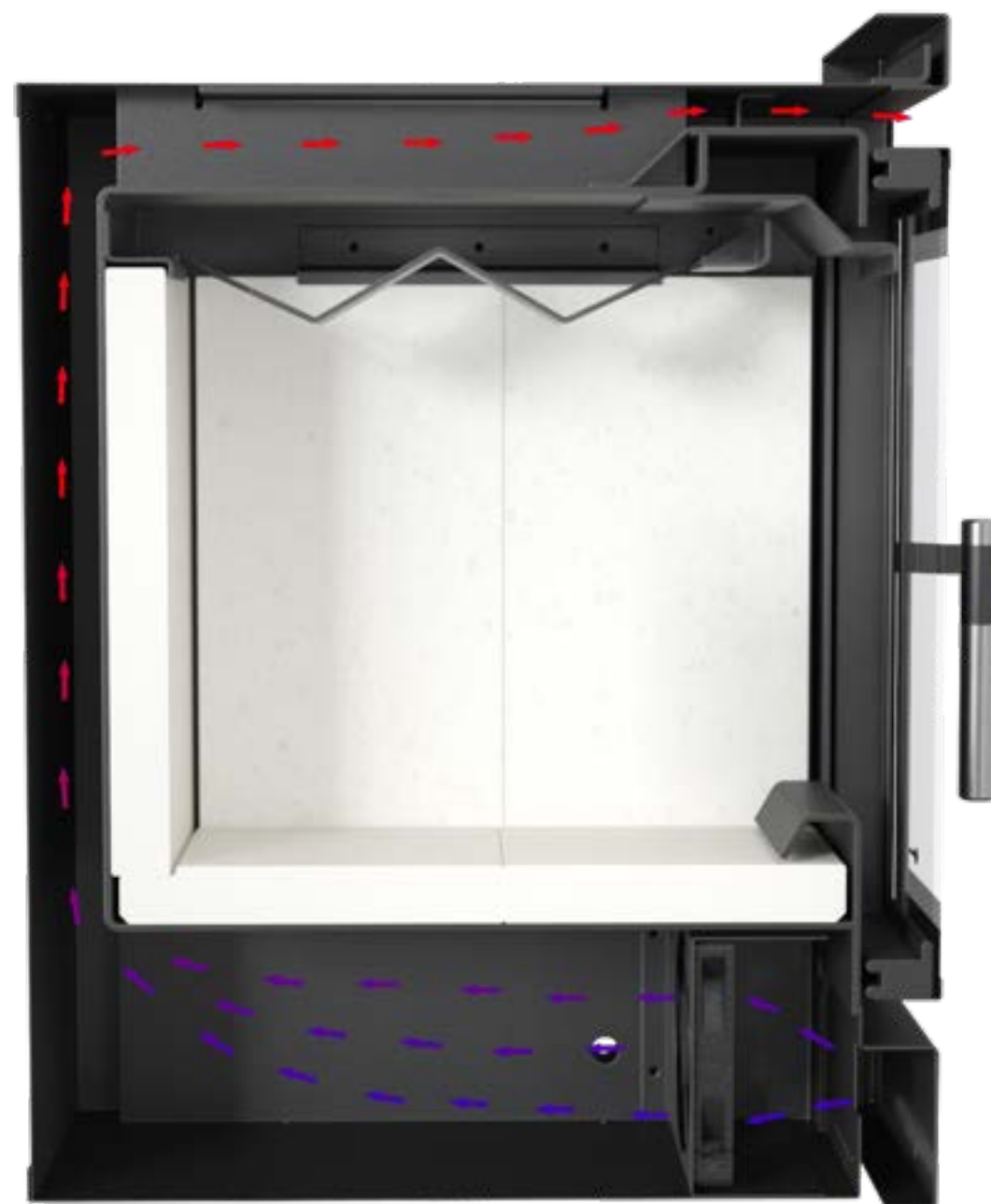
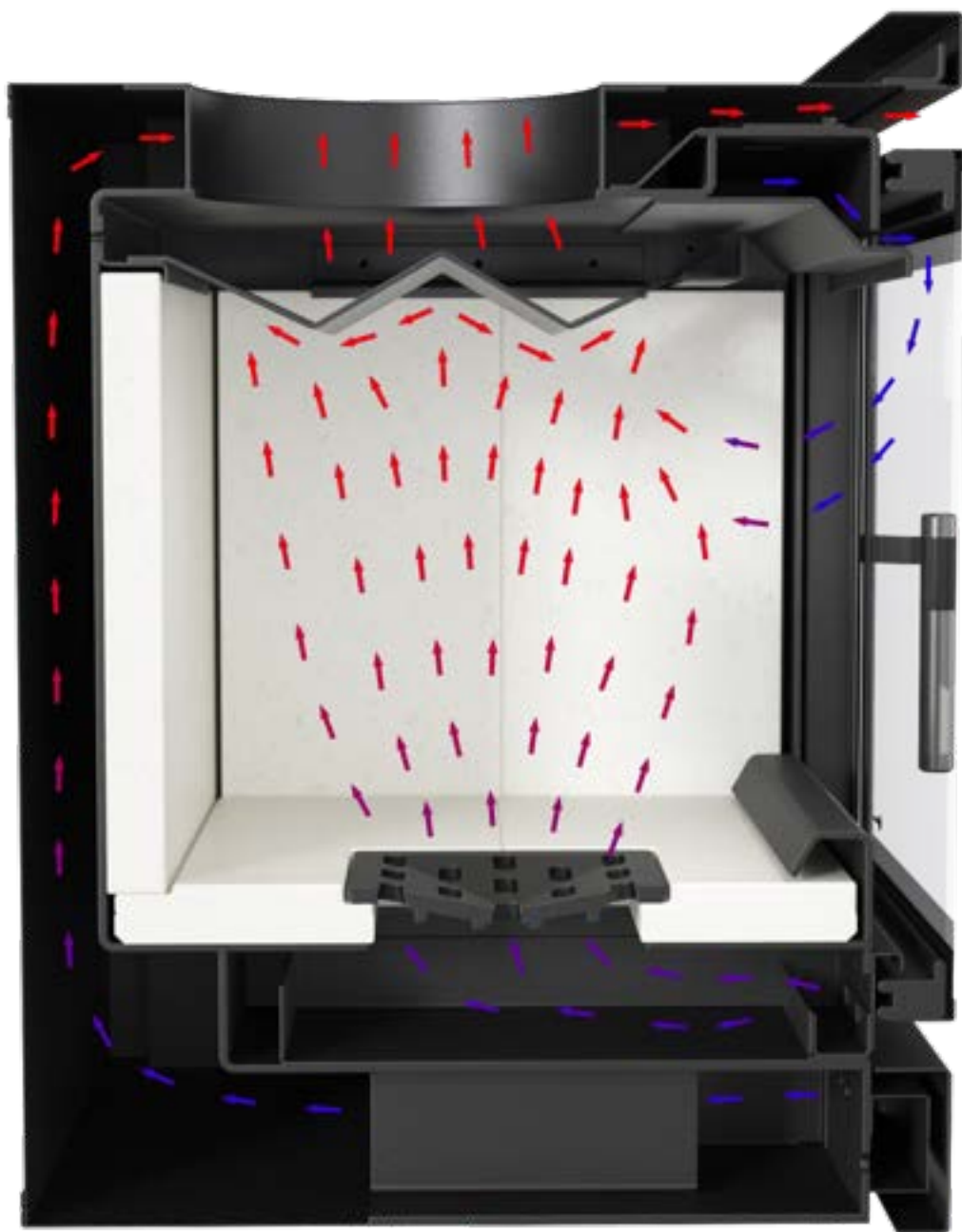



# ΤΖΑΚΙΑ ΑΕΡΙΟΥ

49

μοντέλα

## ΠΛΕΟΝΕΚΤΗΜΑΤΑ

- κρύσταλλο και από τις δυο πλευρές -
- μεγαλύτερη θέαση της φλόγας
- μοντέρνα εμφάνιση
- οικολογικές συσκευές θέρμανσης



# ΤΖΑΚΙΑ ΑΕΡΙΟΥ ΛΕΟ ΠΡΩΤΟΙ ΣΤΗΝ ΠΟΛΩΝΙΑ!



τζάκι αερίου ΛΕΟ 100





# ΤΖΑΚΙΑ ΑΕΡΙΟΥ - ΕΙΔΗ ΚΡΥΣΤΑΛΛΩΝ



LEO 100 LP

LEO 100 L

LEO 100 P



# ΧΩΡΕΣ ΠΡΟΟΡΙΣΜΟΥ - ΤΥΠΟΙ/ ΟΜΑΔΕΣ ΑΕΡΙΩΝ

Δυνατότητα επιλογής  
καυσίμου εστία σχεδιασμένη για καύση με φυσικό αέριο NG ή LPG (από μπουτίλια)

Χώρα προορισμού	Κατηγορία συσκευών	Πίεση τροφοδότησης	Δείκτης κατηγορίας	Αέριο αναφοράς
DE, PL, RO	I <sub>2E</sub>	20 mbar	2E	G20
AT, CH, CY, CZ, DK, EE, ES, FI, GB, GR, HR, IE, IT, LT, LU, LV, NO, PT, RO, SE, SI, SK, TR	I <sub>2H</sub>	20 mbar	2H	G20
NL	I <sub>2L</sub>	25 mbar	2L	G25
BE,FR	I <sub>2E+</sub>	20/25 mbar	2E+	G20/G25
FI,NL,RO	I <sub>3P</sub>	30 mbar	3P	G30
CH, CZ, ES, FR, GB, GR, IE, LT, HR, IT, NL, PL, PT, SI, SK	I <sub>3P</sub>	37 mbar	3P	G30
BE, CY, DE, DK, EE, FR, GR, HU, HR, IT, LT, NL, NO, RO, SE, SI, SK, TR	I <sub>3B/P</sub>	30 mbar	3B/P	G31
AT, CH, DE, SK, GR	I <sub>3B/P</sub>	50 mbar	3B/P	G31
BE, ES, FR, CY, CH, CZ, GR, IE, IT, PT, SI, SK, TR	I <sub>3+</sub>	28-30/37 mbar	I3+	G30/G31

# ΑΣΦΑΛΕΙΑ - ΔΟΚΙΜΗ ΚΑΘΕ ΠΡΟΪΟΝΤΟΣ



# ΑΣΦΑΛΕΙΑ ΛΕΙΤΟΥΡΓΙΑΣ

ΣΥΣΤΗΜΑ ΕΛΕΓΧΟΥ ΑΕΡΙΟΥ ΑΝΑΓΝΩΡΙΣΜΕΝΟΥ ΚΑΤΑΣΚΕΥΑΣΤΗ  
ΓΕΡΜΑΝΙΚΗΣ ΕΤΑΙΡΕΙΑΣ MERTIK MAXITROL

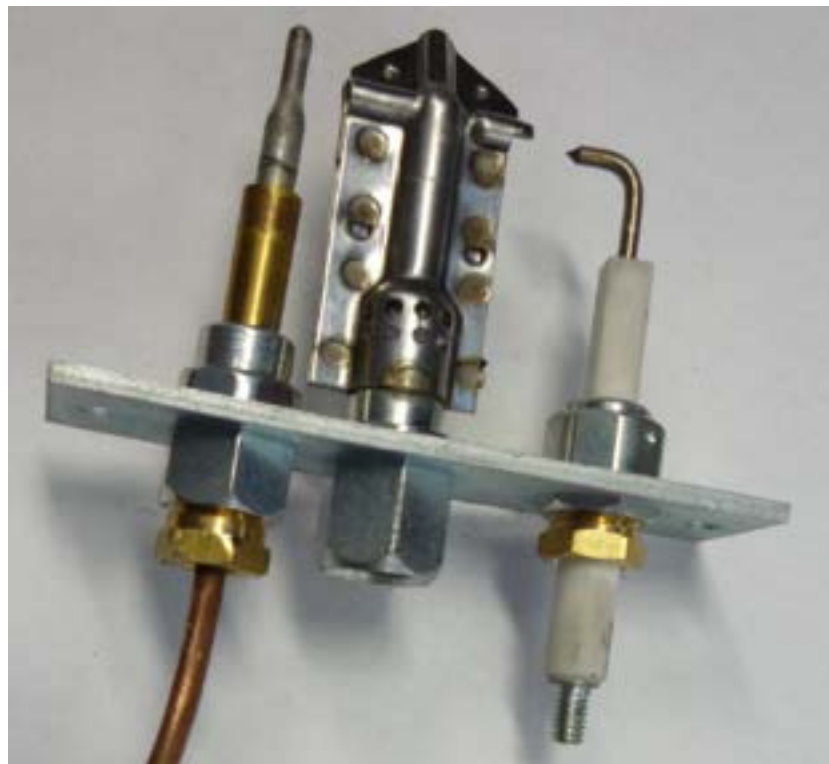



# TZAKIA AEPLOY LEO 200



**NEO!**

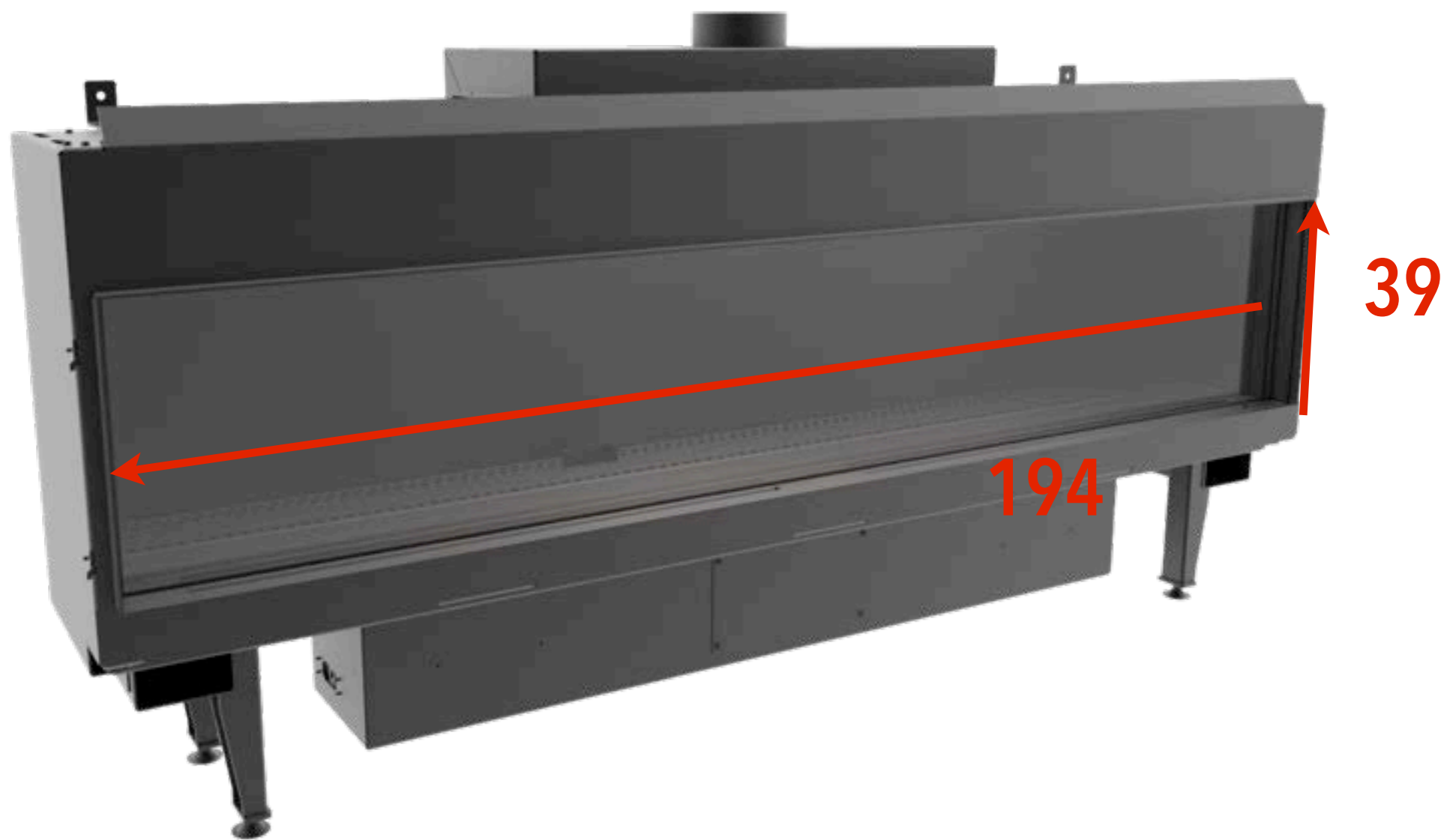

LEO 200



NEO!

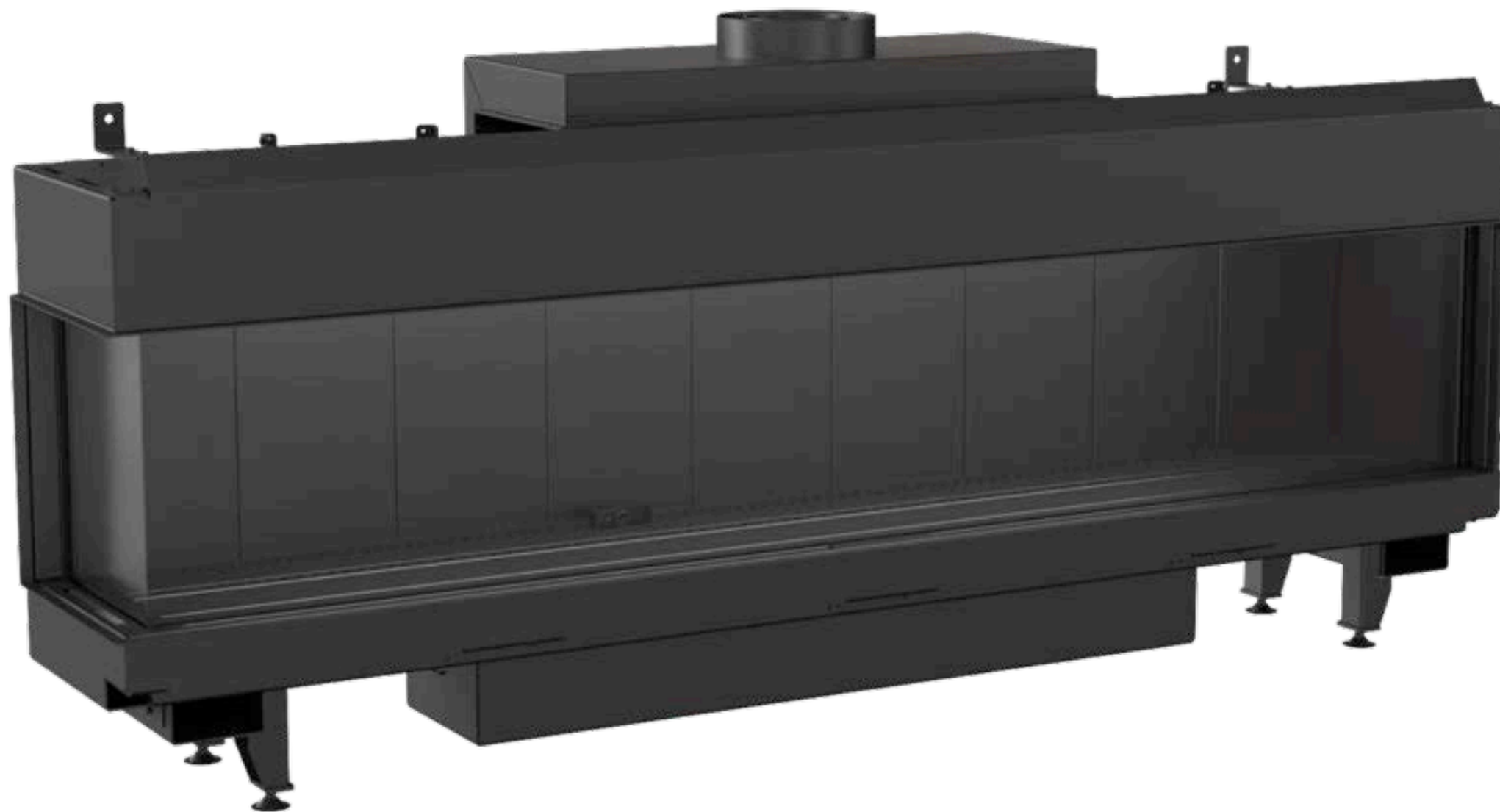

LEO 200 L



# ΣΥΝΤΟΜΑ!



LEO 65/65



LEO 80/64

# ΣΥΝΤΟΜΑ!



LEO 100T



LEO 100/T/L

# ΣΥΝΤΟΜΑ!



AB/GAZ



LEO 40/100



# ΤΖΑΚΟΣΟΜΠΕΣ

60

μοντέλα

## ΠΛΕΟΝΕΚΤΗΜΑΤΑ

- δυνατότητα σύνδεσης σόμπας χωρίς επένδυση
- ελεύθερη μετακίνηση της σόμπας σε οποιοδήποτε σημείο με δυνατότητα σύνδεσης στην καμινάδα
- μικρό μέγεθος σόμπας
- βιομηχανικός χαρακτήρας.







# ΤΖΑΚΟΣΟΜΠΕΣ



KOZA AB/S/N/K/BIALY



# ΠΛΕΟΝΕΚΤΗΜΑΤΑ ΤΖΑΚΟΣΟΜΠΩΝ ΚΟΖΑ ΑΒ



Μοντέρνα, κυλινδρικό σχήμα

Πάνω ή πίσω εξαγωγή καυσαερίων Σύστημα δύο κοφτρών εκτροπής καυσαερίων

Τριπλό σύστημα εισαγωγής αέρα του θαλάμου καύσης: πρωτογενής, δευτερογενής αέρας και αεροκουρτίνα (σύστημα καθαρού τζαμιού)

Μεγάλη γυάλινη πόρτα με ημικυκλικό τζάμι

Θάλαμος καύσης με κεραμικό Acumotte πάχους 25mm

Κινητή, περιστροφική μαντεμένια σχάρα

Ρυθμιστής αέρος

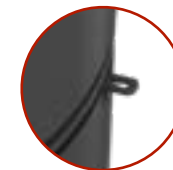

Ενσωματωμένο στόμιο εισαγωγής αέρα με διαμ. 100 mm Ρύθμιση εισαγωγής πρωτογενή αέρα κάτω από την σχάρα

Ο θάλαμος κάτω από την εστία είναι εξοπλισμένος με μηχανισμό "push to open" - άνοιγμα υπό πίεση





# ΤΖΑΚΟΣΟΜΠΕΣ - ΣΕΙΡΑ ΑΒ



KOZA/AB



KOZA/AB/S



KOZA/AB/S/K/BIALY



KOZA/AB/S/N



KOZA/AB/S/N/GLASS



KOZA/AB/S/N/K/BIALY

# NEO



AB/S/K/CZARNY



AB/S/N/K/CZARNY



AB/S/K/CZERWONY



AB/S/N/K/CZERWONY

# NEO



AB/S/N/O



AB/S/N/O/G

κλείδωμα θέσης





# NEO



# ΚΥΚΛΟΦΟΡΙΑ ΑΕΡΑ ΚΟΖΑ ΑΒ

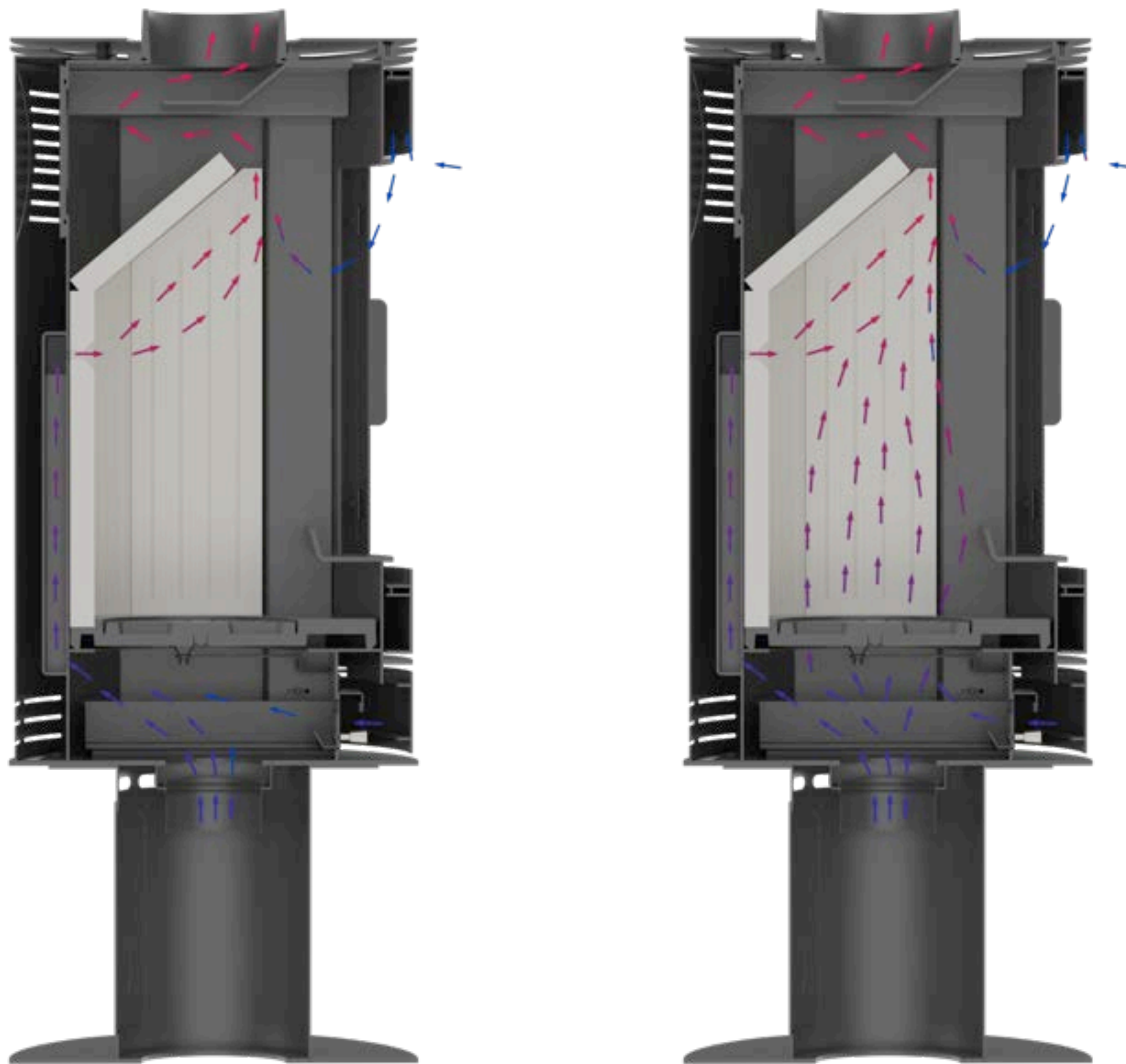



ΚΟΖΑ ΑΒ ΝΕΕΣ ΟΨΕΙΣ  
ΠΛΑΚΑΚΙ, ΠΕΤΡΑ

**ΣΥΝΤΟΜΑ!**





KOZA AB 2

NEO



# ΚΥΚΛΟΦΟΡΙΑ ΑΕΡΑ ΑΒ 2

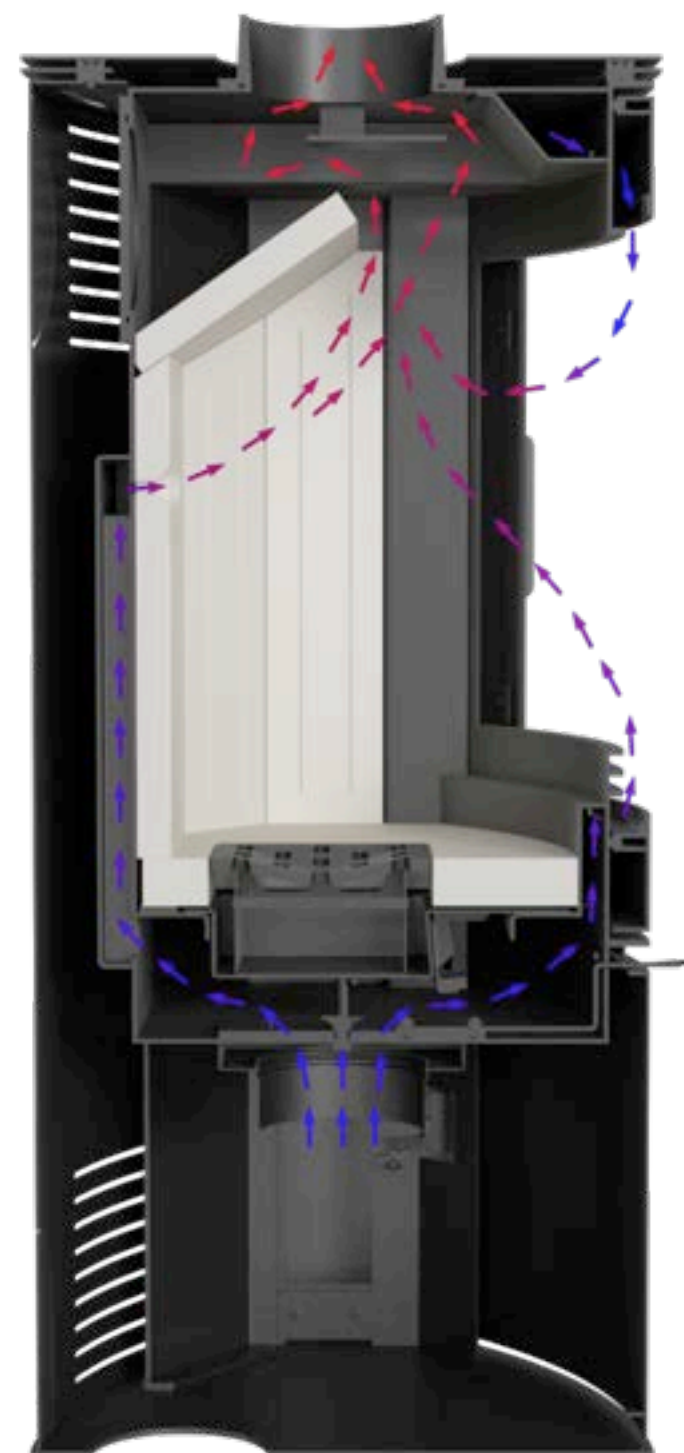
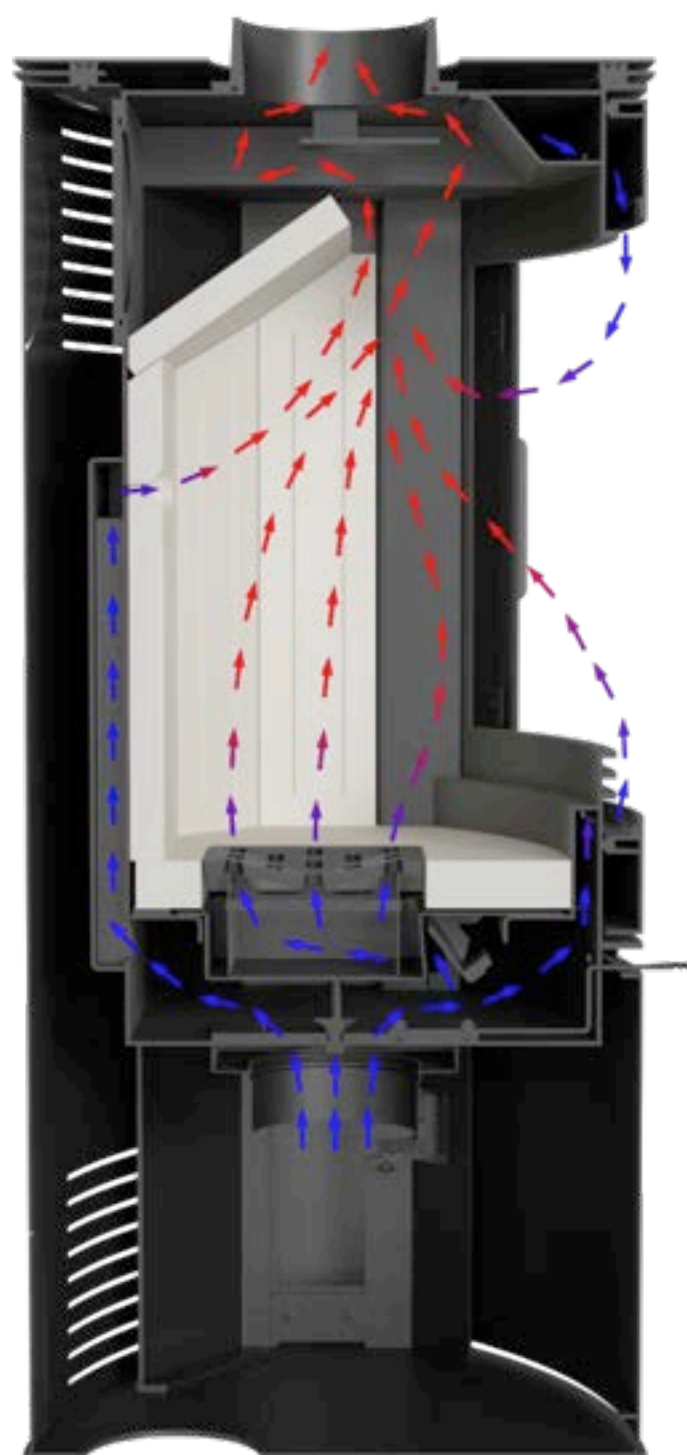



# ΤΖΑΚΟΣΟΜΠΑ - ΚΟΖΑ Κ5

A green circular logo with the text 'BlmSchV 2' and a white checkmark icon, indicating a specific certification or standard.

BlmSchV  
2

## ΚΟΖΑ Κ5

Εύρος θερμικής ισχύος:

5,5 - 9 kW

Απόδοση: 76%

Εκπομπή CO: 0,09%

Μοντέρνος σχεδιασμός

Συνδυασμός δύο ειδών υλικών:  
μαντέμι (εξωτερικό σώμα  
εστίας: τοιχώματα, πόρτα, βάση  
και σχάρα) και χάλυβας  
(εσωτερικός θάλαμος καύσης)

Μεγάλη γυάλινη πόρτα

ΚΟΖΑ/Κ5/130, ΚΟΖΑ/Κ5/150



# ΠΛΕΟΝΕΚΤΗΜΑΤΑ ΤΖΑΚΟΣΟΜΠΑΣ ΚΟΖΑ Κ5

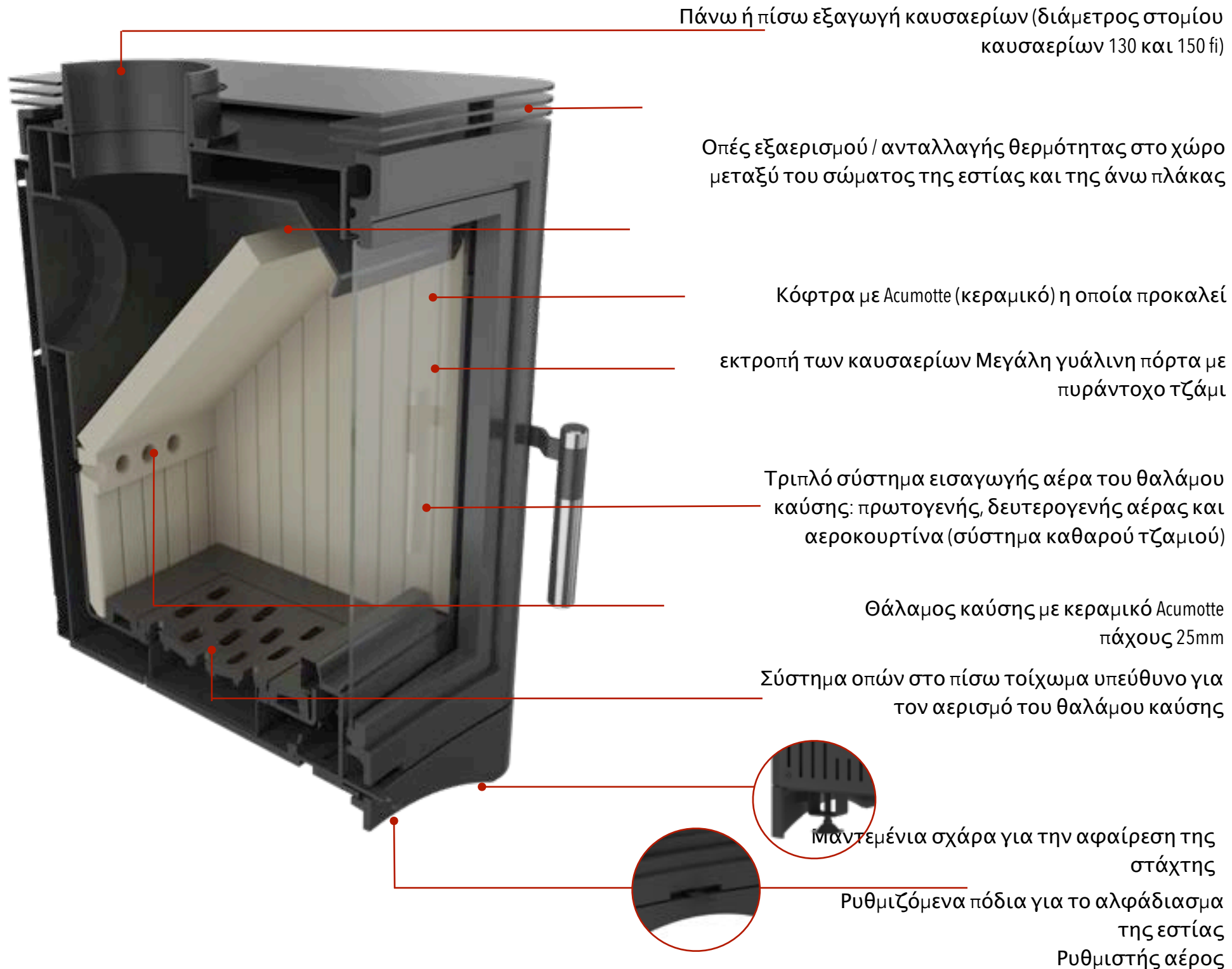

# ΚΥΚΛΟΦΟΡΙΑ ΑΕΡΑ ΣΕ ΣΟΜΠΕΣ ΚΟΖΑ Κ5

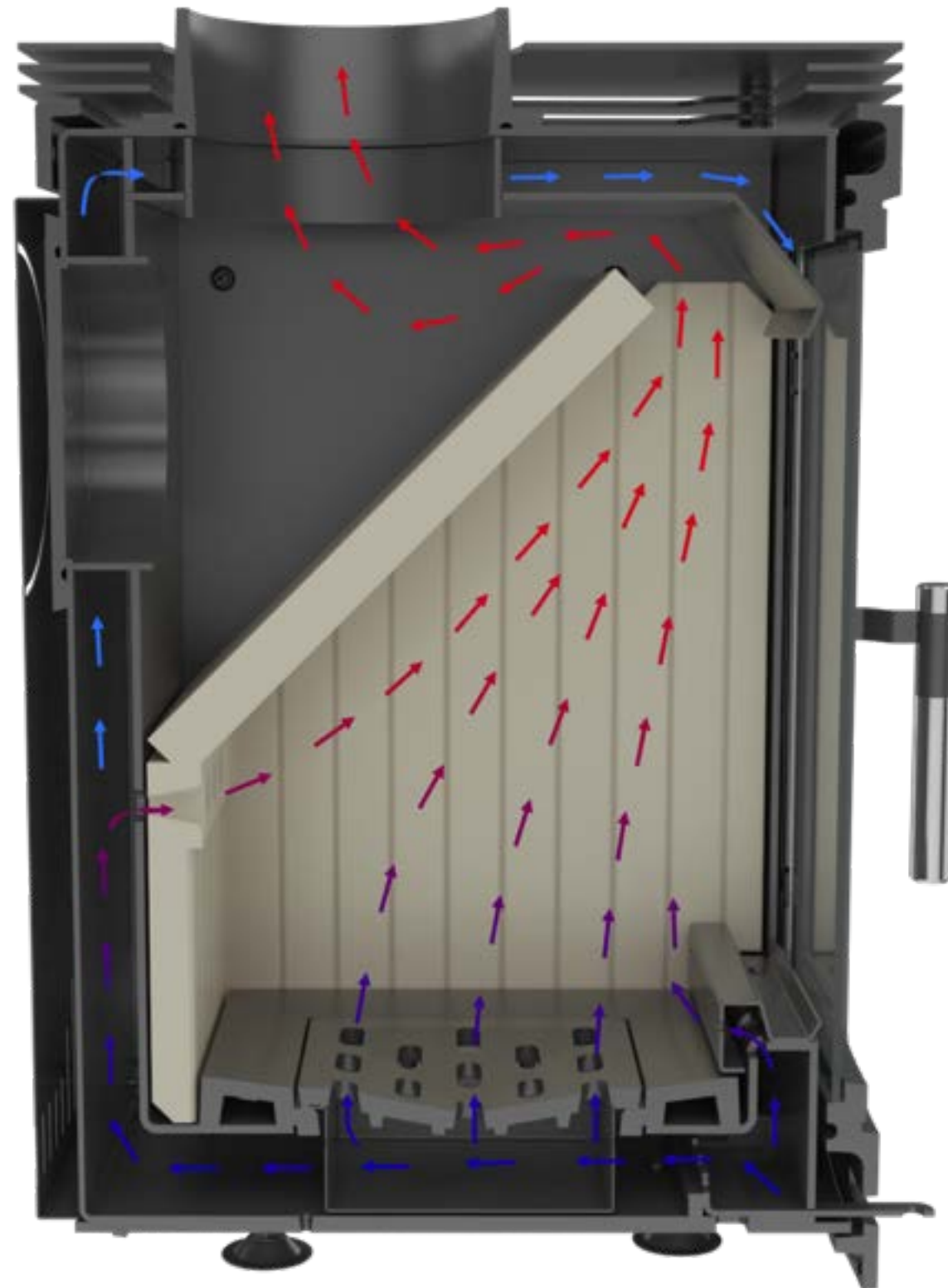

# NEO



KOZA/K5/S/N



KOZA/K5/S/W



KOZA/K5/S/W/D



# ΕΝΕΡΓΕΙΑΚΑ ΤΖΑΚΙΑ ΚΑΛΟΡΙΦΕΡ

180

μοντέλα

## ΠΛΕΟΝΕΚΤΗΜΑΤΑ

- δυνατότητα σύνδεσης του τζακιού με το σύστημα κεντρικής θέρμανσης
- δυνατότητα σύνδεσης σε ενδοδαπέδια θέρμανση
- ιδανικά επίσης για σπίτια με ανάκτηση θερμότητας (μηχανικό εξαερισμό).



# ΕΝΕΡΓΕΙΑΚΑ ΤΖΑΚΙΑ ΚΑΛΟΡΙΦΕΡ ΣΕ ΕΚΔΟΣΗ DECO



## ΔΙΑΘΕΣΙΜΑ ΜΟΝΤΕΛΑ:

ANTEK, ERYK, WIKTOR, FELIX, MAJA,  
ZUZIA, OLIVIA, AMELIA, ZUZIA DIN.





# ΠΛΕΟΝΕΚΤΗΜΑΤΑ ΕΝΕΡΓΕΙΑΚΩΝ ΤΖΑΚΙΩΝ ΚΑΛΟΡΙΦΕΡ ΤΗΣ ΣΕΙΡΑΣ DECO



ενσωματωμένο σπирάλ ασφαλείας  
ως βασική ασφάλεια  
υπερθέρμανσης

συμπεριλαμβάνεται μονό εξωτερικό τζάμι  
τύπου glass, το οποίο προσφέρει  
στην εστία μια μοντέρνα και κομψή  
εμφάνιση, ενώ διευρύνει οπτικά την  
πρόσοψη της εστίας

θάλαμος καύσης με κεραμικό Acumotte  
(ισχύει για τις εστίες Zuzia, Oliwia,  
Amelia)

εύχρηστη χειρολαβή για το άνοιγμα της  
πόρτας  
χαλύβδινη πρόσοψη

**ΠΟΡΤΑ DECO** για  
για τζάκια αέρα και  
νερού



**BLENDΑ**  
ατσάλινο διακοσμητικό  
πλαίσιο (προαιρετική  
επιλογή): - εύκολη,  
γρήγορη εγκατάσταση  
- μοντέρνος σχεδιασμός

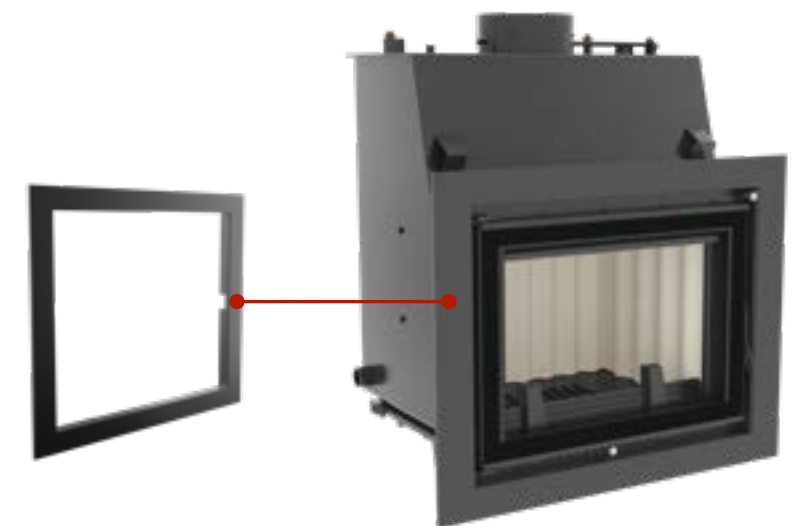



# ΕΝΕΡΓΕΙΑΚΑ ΤΖΑΚΙΑ ΣΕΙΡΑ - AQUARIO



## ΔΙΑΘΕΣΙΜΑ ΜΟΝΤΕΛΑ:

1. AQUARIO M8
2. AQUARIO M12
3. AQUARIO Z10
4. AQUARIO Z14
5. AQUARIO O12
6. AQUARIO O16
7. AQUARIO A14
8. AQUARIO A18

BImSchV

2



# AQUARIO - ΠΡΟΦΙΛ



# ΚΥΚΛΟΦΟΡΙΑ ΑΕΡΑ ΣΕ ΑQUARIO

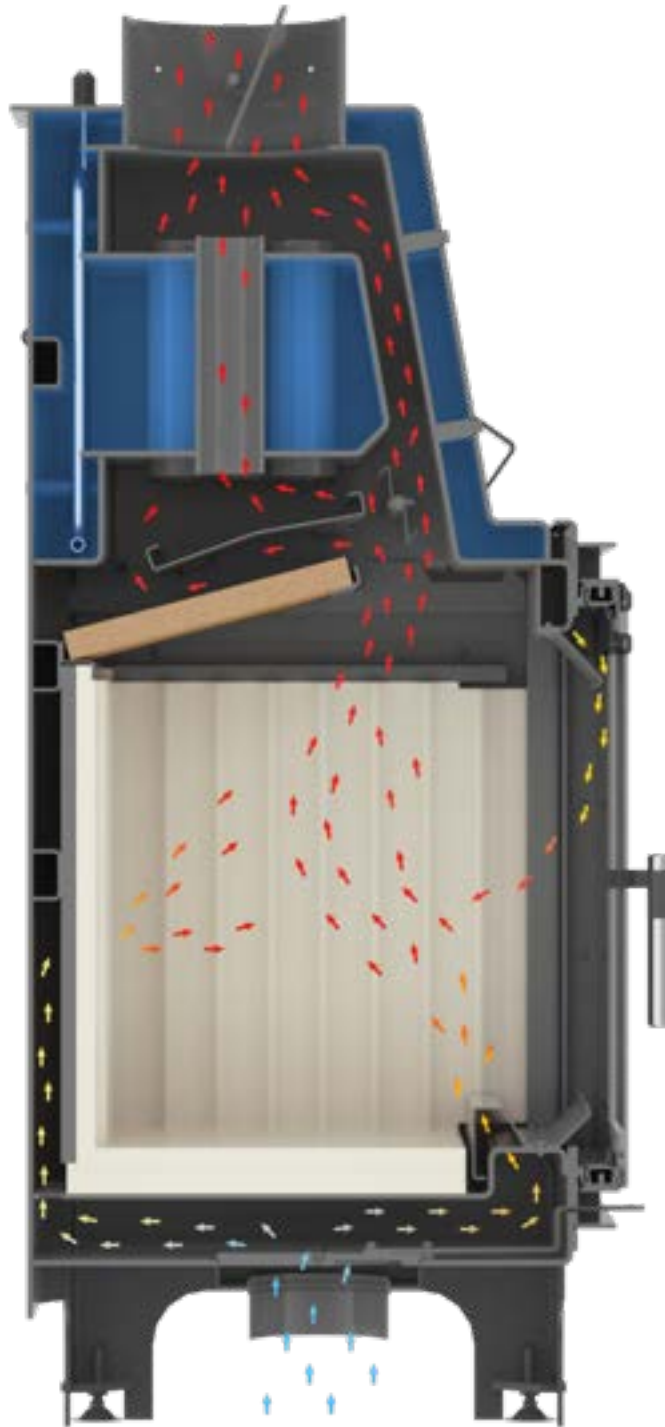

Ανάφλεξη



Βασική καύση



# ΕΝΕΡΓΕΙΑΚΑ ΤΖΑΚΙΑ ΚΑΛΟΡΙΦΕΡ -NADIA



Τζάκι ιδανικό  
για σίτια με εναλλάκτες  
ανάκτησης θερμότητας!!

NADIA10/PW



# ΠΡΟΦΙΛ NADIA/PW



# ΠΛΕΟΝΕΚΤΗΜΑΤΑ NADIA/PW

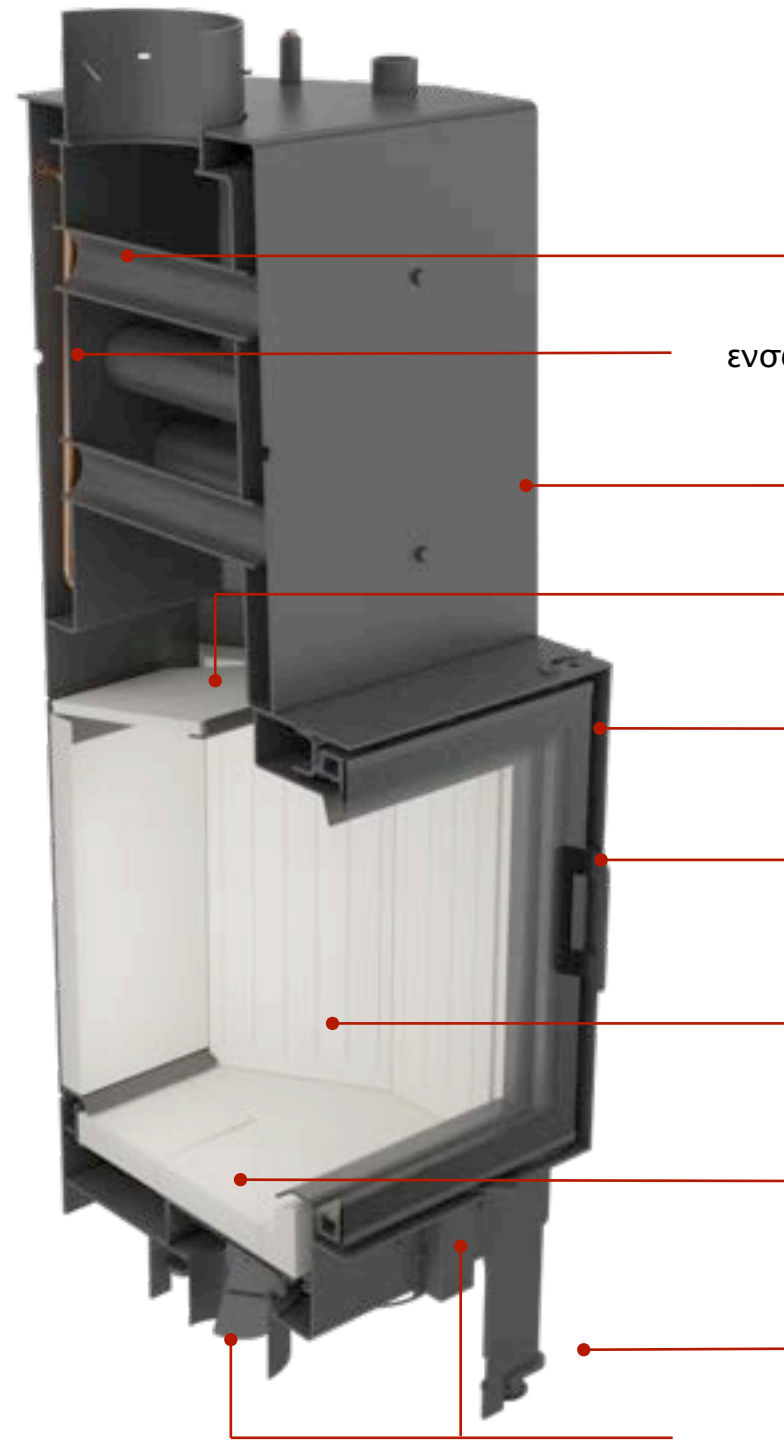

σύστημα νερού (θάλαμος νερού και 6 οριζόντιοι φλογοσωλήνες)  
 - επιτρέπει στην ανάκτηση θερμότητας από τα καυσαέρια και  
 μετάδοσης στο σύστημα θέρμανσης, με αυτόν τον τρόπο  
 επιτυγχάνεται η αποτελεσματική ενεργειακή απόδοση της εστίας

ενσωματωμένο σπирάλ ασφαλείας ως βασική ασφάλεια υπερθέρμανσης

σώμα και πρόσοψη εστίας από χάλυβα σχεδιασμένο για  
 λειτουργία σε υψηλές

θερμοκρασί  
 ες κόφτρα εκτροπής καυσαερίων,  
 περισσότερο οικολογική καύση  
 η εστία είναι εξοπλισμένη με μονό εξωτερικό  
 διακοσμητικό τζάμι τύπου glass

η πόρτα της εστίας διαθέτει ένα σύγχρονο συρόμενο πόμολο  
 (προαιρετικά διαθέσιμο σύστημα  
 κλεισίματος πόρτας) δυνατότητα εναλλαγής της πόρτας από  
 τυπικό δεξιόστροφο άνοιγμα σε αριστερό

μεγάλος θάλαμος καύσης με κεραμικό Acumotte - εξάγωνος  
 θάλαμος καύσης που βοηθά στην καθαριότητα της καύσης

εστία χωρίς σχάρα - δευτερεύουσα καύση με διπλό σύστημα  
 εισαγωγής αέρα του θαλάμου καύσης

ρυθμιζόμενα πόδια για το αλφάδιασμα της εστίας ενσωματωμένο

στόμιο εισαγωγής φρέσκου αέρα διαμ. 125 mm, με εργοστασιακά  
 εγκατεστημένο κλαπέτο για την ρύθμιση ροής του αέρα ρύθμιση εισαγωγής  
 του αέρα μέσω ενός μόνο ρυθμιστή, κάτι που αποκλείει την εμφάνιση  
 λάθους από



# ΚΥΚΛΟΦΟΡΙΑ ΑΕΡΑ NADIA /PW

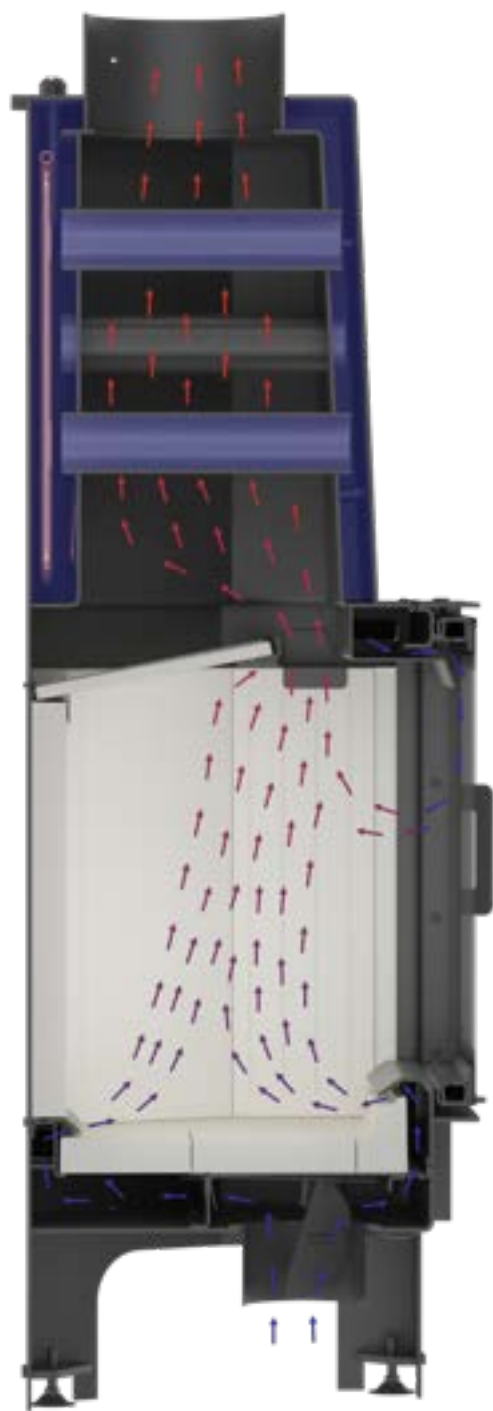

Ανάφλεξη

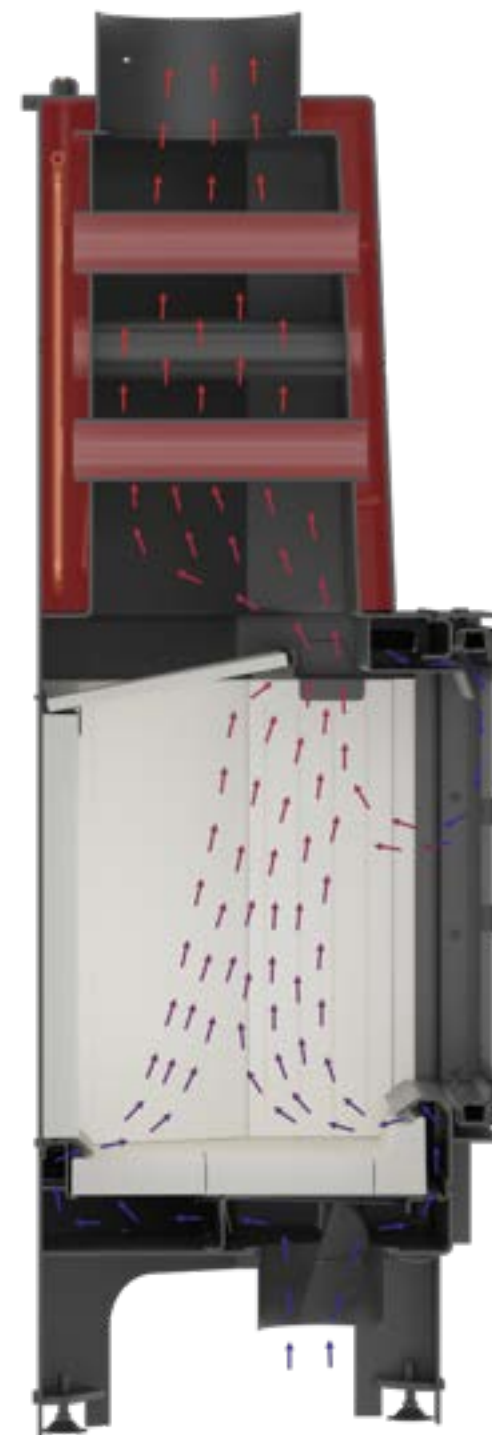

Βασική καύση

# ΕΝΕΡΓΕΙΑΚΑ ΤΖΑΚΙΑ ΚΑΛΟΡΙΦΕΡ -LUCY

NEO



Τζάκι ιδανικό  
για σπίτια με εναλλάκτες  
ανάκτησης θερμότητας!!



Σε περίπτωση που το τζάκι πρόκειται να εγκατασταθεί σε ένα σπίτι με ανάκτηση θερμότητας είναι απαραίτητη η σύνδεση της εστίας στο κανάλι παροχής φρέσκου αέρα



LUCY/12/PW/W

# ΠΡΟΦΙΛ LUCY





# ΠΛΕΟΝΕΚΤΗΜΑΤΑ ΤΖΑΚΙΟΥ LUCY

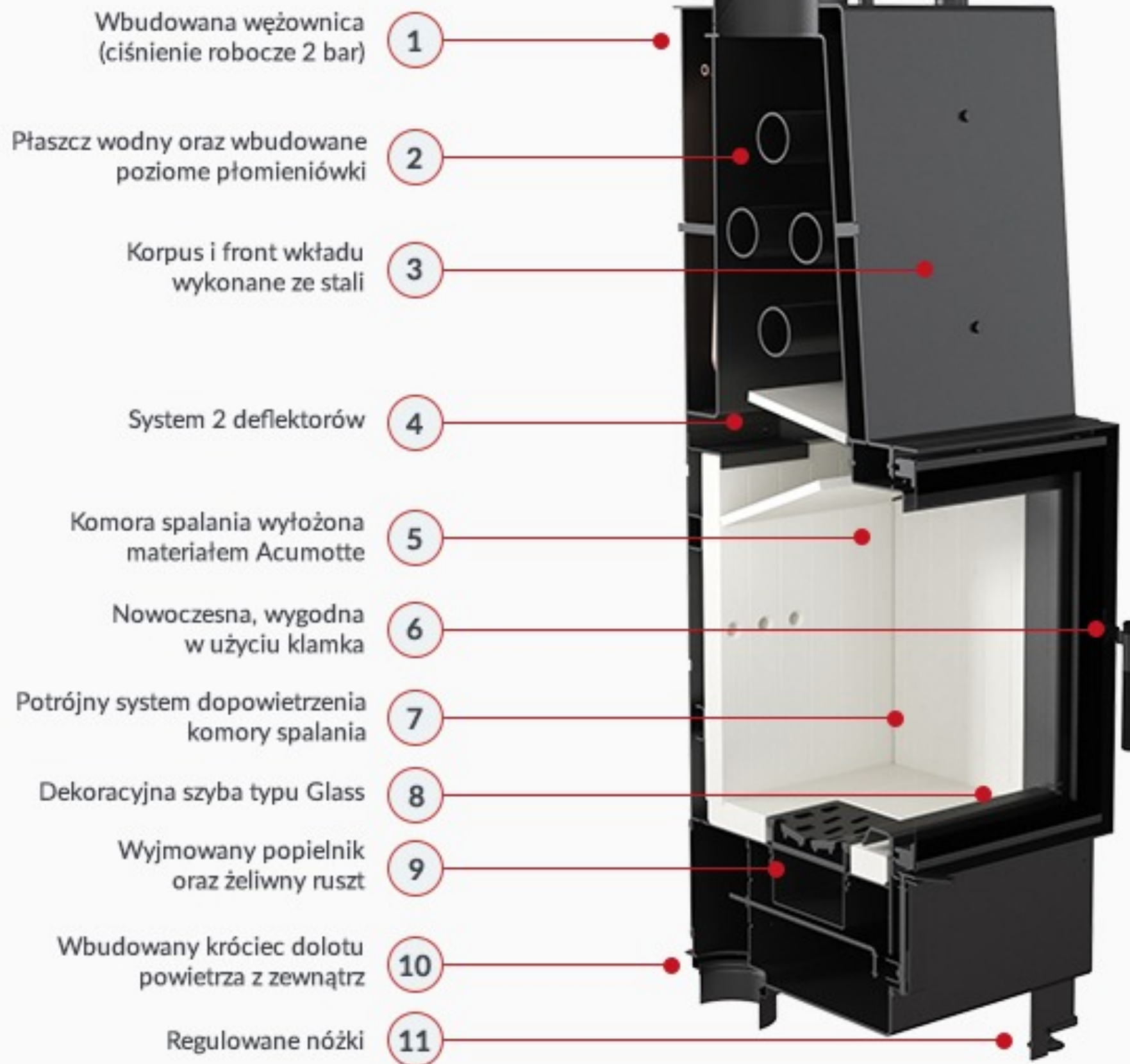

# ΠΡΟΦΙΛ / ΚΥΚΛΟΦΟΡΙΑ ΑΕΡΑ ΚΑΙ ΝΕΡΟΥ LUCY



ΑΝΑΦΛΕΞΗ



ΒΑΣΙΚΗ ΚΑΥΣΗ

# ΕΝΕΡΓΕΙΑΚΑ ΤΖΑΚΙΑ ΣΥΜΦΩΝΑ ΜΕ ΤΑ ΠΡΟΤΥΠΑ BImSchV 2



## Τζάκια αερος:

- σειρά τζακιών MB (ίσια πρόσοψη, ενιαίο τζάμι): MBM 10, MBO 15
- σειρά τζακιών NADIA (ίσια πρόσοψη, συρόμενη πόρτα, ενιαίο τζάμι): NADIA/8, NADIA/10, NADIA/12, NADIA/13, NADIA/14
- σειρά τζακιών BLANKA (ίσια πρόσοψη, συρόμενη πόρτα, ενιαίο τζάμι): BLANKA/8, BLANKA/670/570, BLANKA/910
- σειρά τζακιών ZIBI (ίσια πρόσοψη, συρόμενη πόρτα, ενιαίο τζάμι):
- ενεργειακό τζάκι FRANEK 12
- σειρά τζακιών LUCY

## Ενεργειακά τζάκια καλοριφέρ:

- σειρά τζακιών AQUARIO τύπου: **AQUARIO A14, AQUARIO A18, AQUARIO M8, AQUARIO M12, AQUARIO Z10, AQUARIO Z14, AQUARIO 012, AQUARIO 016**
- τζάκι **NADIA 10 PW**

## Τζακόσομπες:

- σειρά σομπών KOZA AB: **KOZA/AB, KOZA/AB/S, KOZA/AB/S/N, AB 2**
- τζακόσομπα KOZA K5



# ΕΝΕΡΓΕΙΑΚΑ ΤΖΑΚΙΑ ΓΙΑ ΣΠΙΤΙΑ ΜΕ ΑΝΑΚΤΗΣΗ ΘΕΡΜΟΤΗΤΑΣ



Ενεργειακά τζάκια:

- σειρά τζακιών MB (ίσια πρόσοψη και ενιαίο τζάμι)
- σειρά τζακιών NADIA (ίσια πρόσοψη): **NADIA/8, NADIA/10, NADIA/12, NADIA/13, NADIA/14**
- σειρά τζακιών ZIBI (ίσια πρόσοψη):
- ενεργειακό τζάκι FRANEK 12
- σειρά τζακιών AQUARIO τύπου: **AQUARIO A14, AQUARIO A18, AQUARIO M8, AQUARIO M12, AQUARIO Z10, AQUARIO Z14, AQUARIO 012, AQUARIO 016**
- σειρά τζακιών LUCY (ίσια πρόσοψη):

# ΠΕΡΣΙΔΕΣ ΤΖΑΚΙΟΥ

728

μοντέλα

## ΠΛΕΟΝΕΚΤΗΜΑΤΑ

- καλαίσθητο φινίρισμα των οπών εξαερισμού
- προσαρμογή στο ύφος του χώρου
- εξαγωγή θερμότητας από την επένδυση του τζακιού - υποχρεωτικά στοιχεία κάθε επένδυσης
- δυνατότητα εκτέλεσης περσίδων κατόπιν μεμονωμένης παραγγελίας (μοναδικά χρώματα και διαστάσεις).

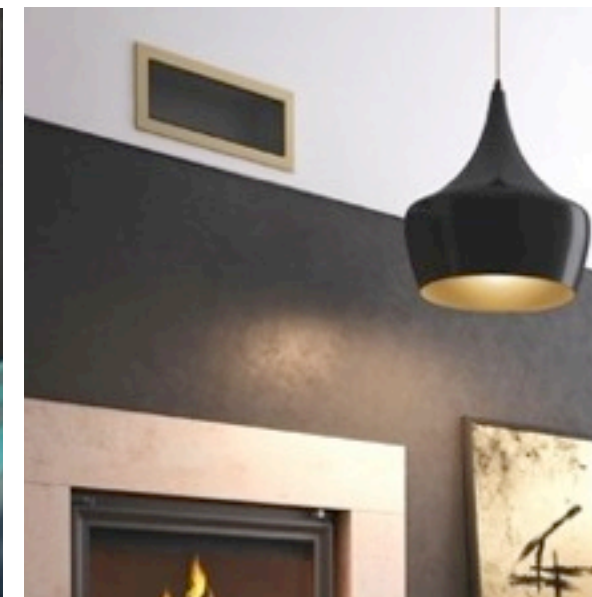
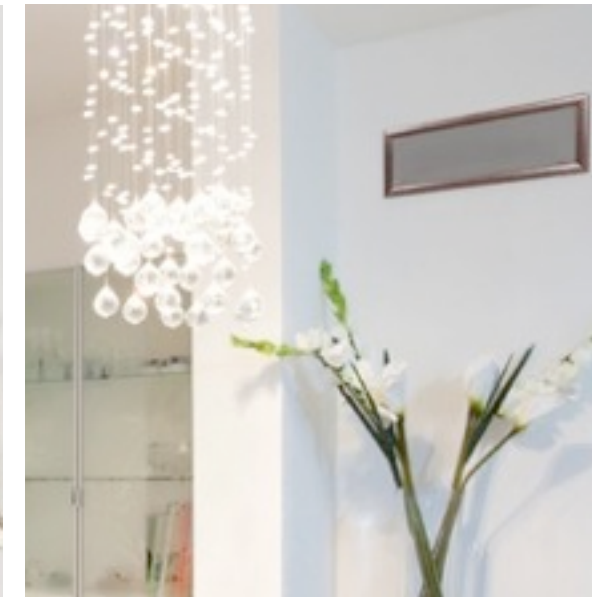



# ΠΕΡΣΙΔΕΣ SV

**NEO!**

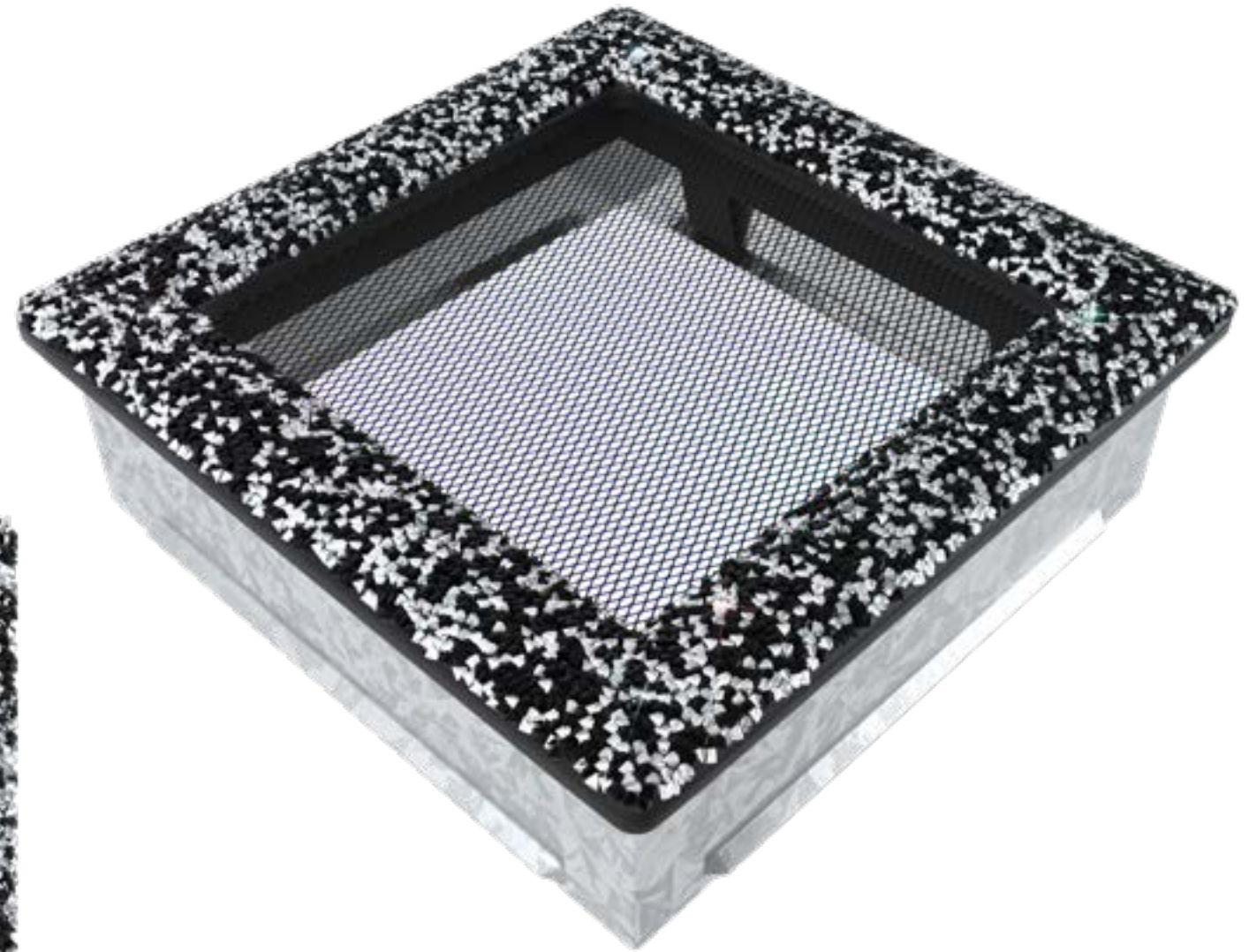
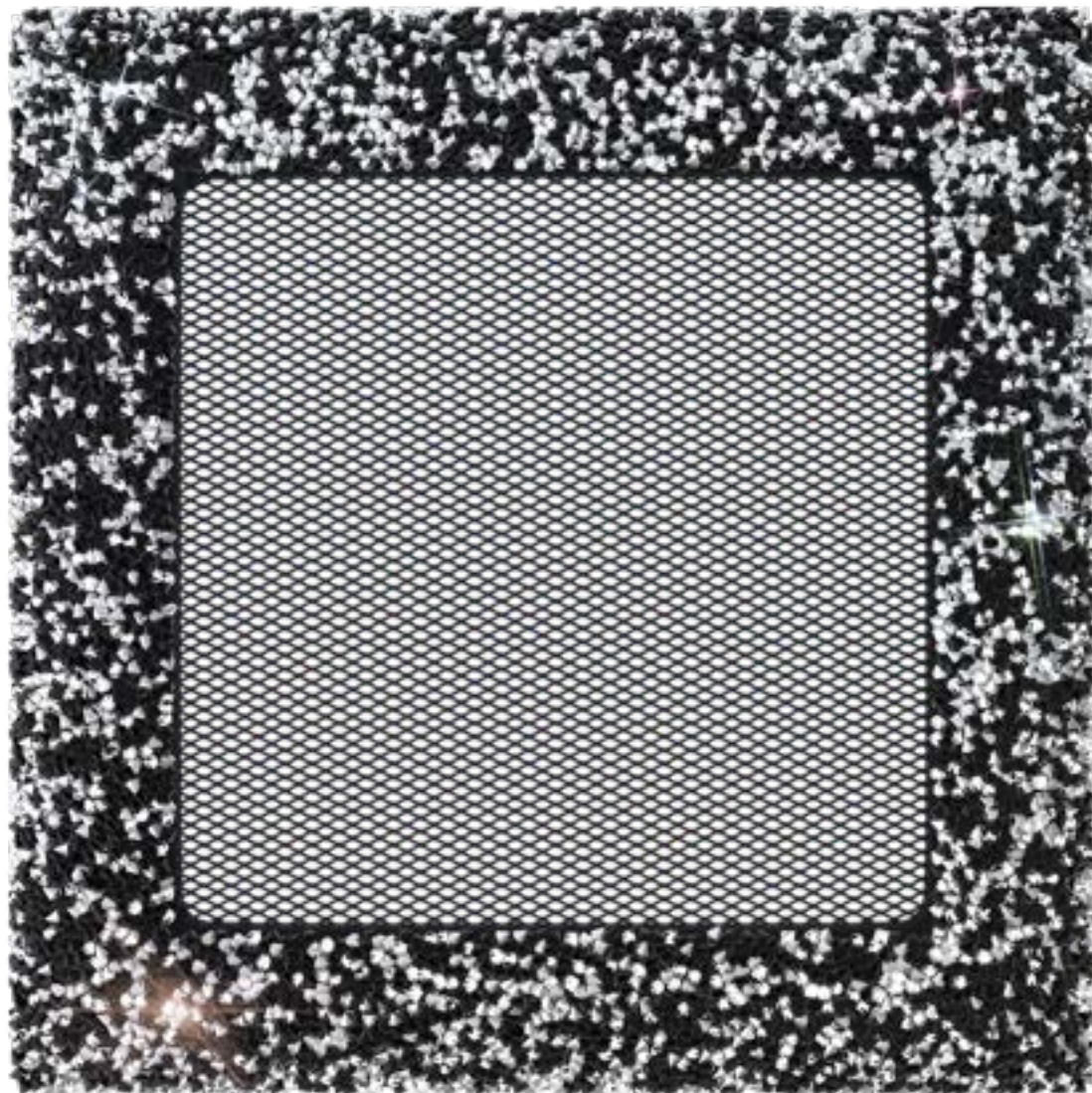

Διαστάσεις: 17x17 με  
πλέγμα,

Επιφάνεια λειτουργίας  
περσίδας: 103



# ΠΕΡΣΙΔΕΣ SV

**NEO!**

Διαστάσεις: 17x17 με  
πλέγμα,  
Επιφάνεια λειτουργίας  
περσίδας: 103

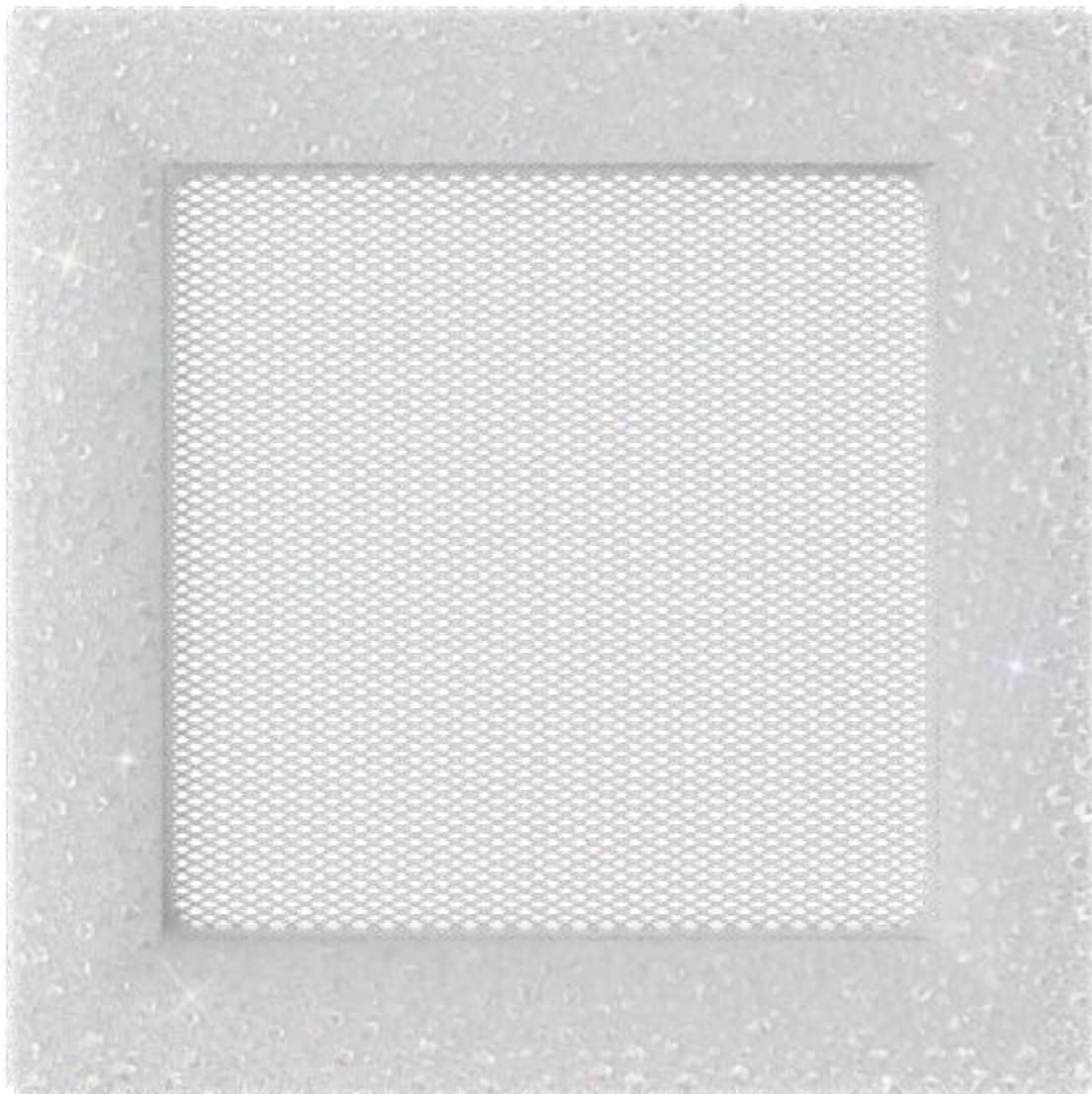

# ΠΕΡΣΙΔΕΣ VENUS

Διαστάσεις: 17x17 με πλέγμα, με γρίλια  
Επιφάνεια λειτουργίας περσίδας: 103  
Διαθέσιμα χρώματα: λευκό, νίκελ,  
γραφίτη, μαύρο.

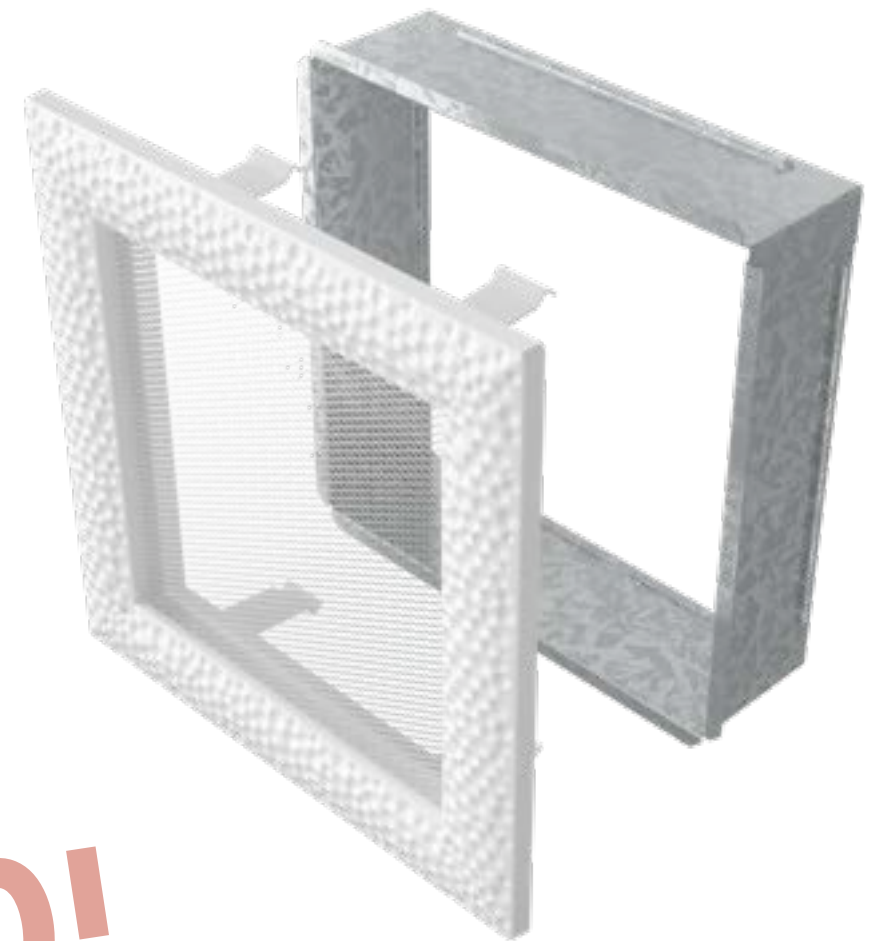

**NEO!**

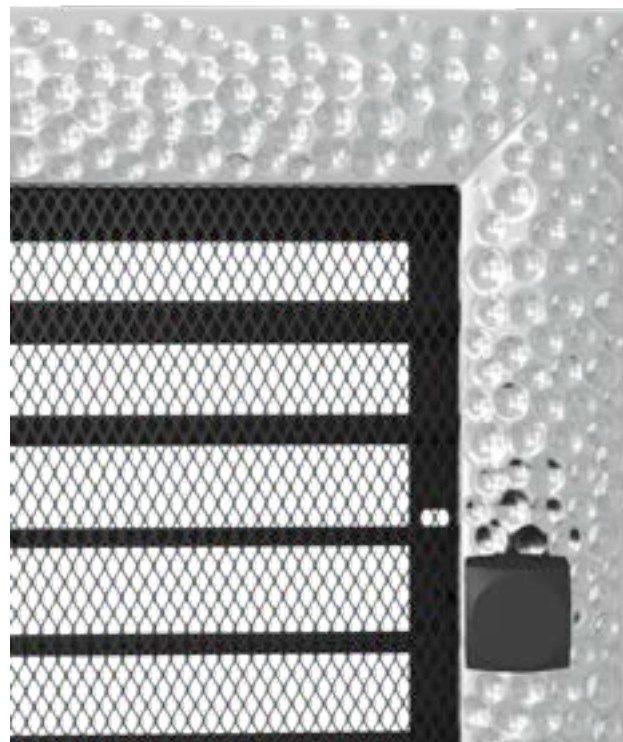



# ΠΕΡΣΙΔΕΣ FRESH

Διαστάσεις:

17x17, 17x30, 17x37, 17x49, 17x70 cm

Επιφάνεια λειτουργίας περσίδας:

103, 215, 275, 369, 558 cm.

Διαθέσιμα χρώματα: λευκό, κρεμ, γραφίτη,  
μαύρο, χαλκού,

μαύρο-ασημί, μαύρο-χρυσό, γυαλισμένο -  
ατσάλι βουρτσισμένο





# ΠΕΡΣΙΔΑ ΤΖΑΚΙΟΥ LUFT

Διαστάσεις απλών περσίδων:

6x20, 6x40, 6x60, 6x100, 9x20, 9x40, 9x60, 9x80, 9x100cm

Διαστάσεις περσίδων γωνιακών:

56x56x9; 76,6x54,7x9; 54,7x76,6x9; 6x56x6; 76,6x54,7x6; 54,7x76,6x6 cm

Χρώματα: λευκό, κρεμ, γραφίτη, μαύρο



# ΠΕΡΣΙΔΑ ΤΖΑΚΙΟΥ ΤΟΥΝΕΛ ΚΑΙ LUFT

ΝΕΕΣ Διαστάσεις περσίδων  
τούνελ και luft: 6x20 cm

Χρώματα: λευκό, κρεμ, γραφίτη,

μαύρο Επιφάνεια λειτουργίας  
περσίδας: 51 cm.

**NEO!**

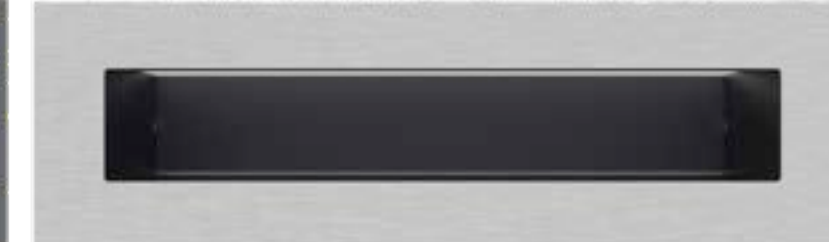
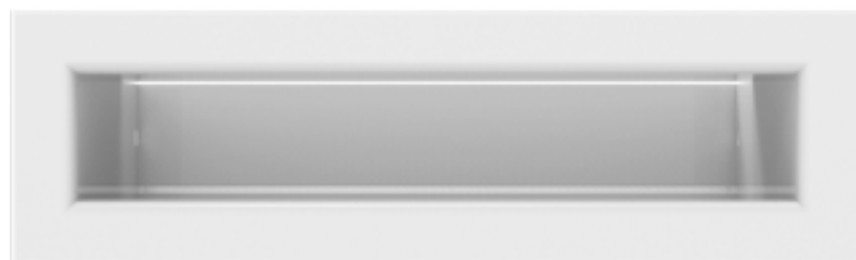

**NEO!**

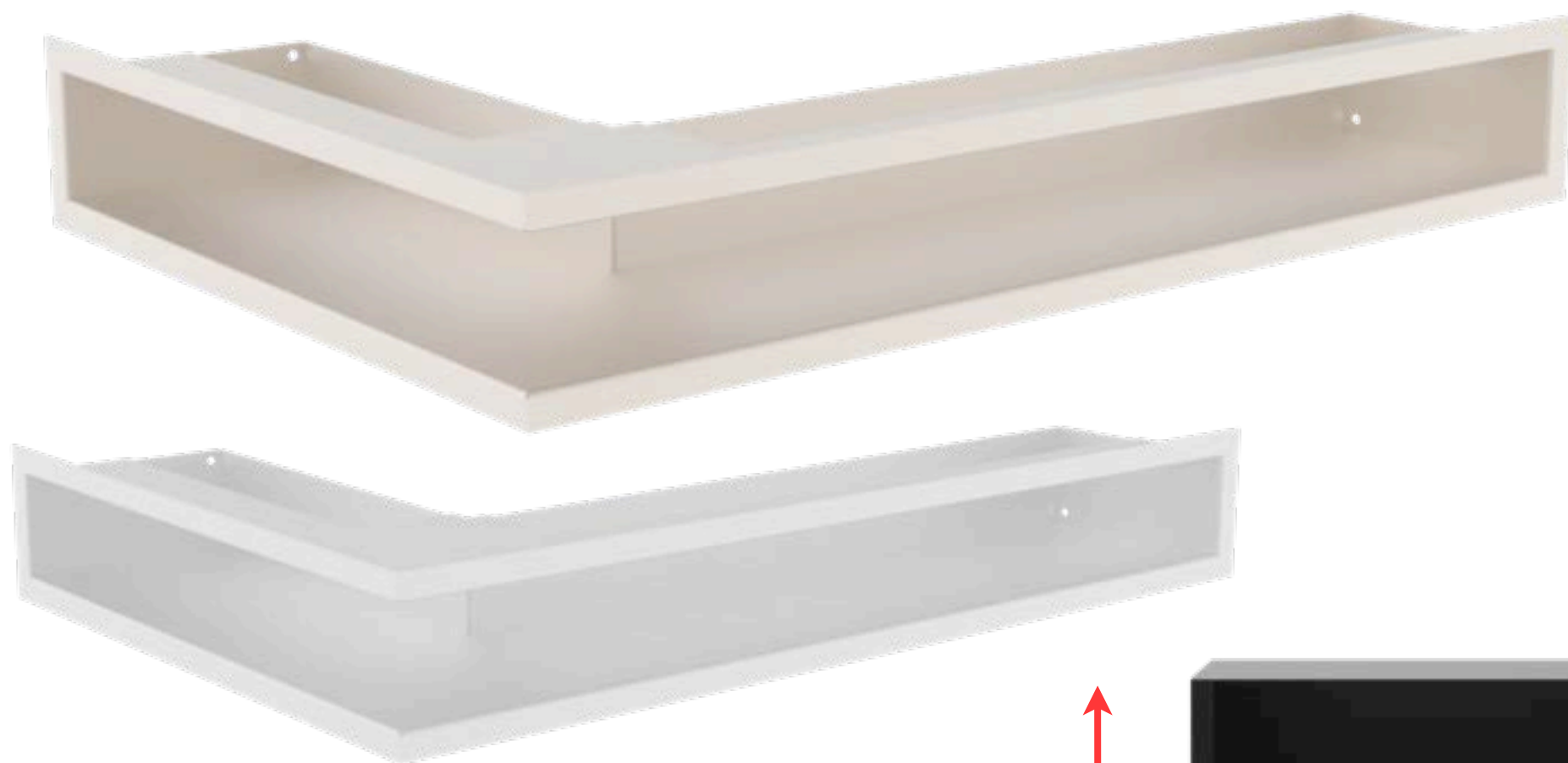

9



40



60





**NEO!**



# ΤΖΑΚΙΑ ΒΙΟΑΙΘΑΝΟΛΗΣ

352

ΤΖΑΚΙΑ ΒΙΟΑΙΘΑΝΟΛΗΣ

## ΠΛΕΟΝΕΚΤΗΜΑΤΑ

- ιδανικό ως πρόσθετη εσωτερική διακόσμηση
- δεν απαιτεί σύνδεση με την καμινάδα
- διαθέσιμα μοντέλα: αυτόνομα, για επένδυση και για ανάρτηση στον τοίχο
- μοντέρνος σχεδιασμός.



# ΤΖΑΚΙΑ ΒΙΟΑΙΘΑΝΟΛΗΣ με πιστοποιητικό TÜV



## Βιολογικά τζάκια αυτόνομα:

APRIL, AUGUST, DECEMBER, FEBRUARY, FOCUS, JUNE, LEGIONIS, JANUARY, MARCH, EGZUL, JULY, MAY, NOVEMBER, OCTOBER, QUAERERE, SEPTEMBER, FOXTROT, GALINA, HOTEL, HOTEL MINI, HOTEL KRZAK, HOTREL MINI KRZAK, INDIA, INDIA MINI, INDIA MAX, KILO, LINATE, MISA, MISA MINI, ROMEO, SIERRA.

## Βιολογικά τζάκια επιτοίχια:

AF, ALPHA, BALL, BRAVO, BRAVO 2, CHARLIE, CHARLIE 2, DELTA, DELTA 2, GOLF, JULIET, JULIET 1100, JULIET 1500, LIMA, MILA, OSCAR, PAPA, QUEBEC, QUAT





# ΤΖΑΚΙΑ ΒΙΟΑΙΘΑΝΟΛΗΣ ΑΥΤΟΝΟΜΑ - ΠΛΑΙΣΙΟΥ



EGZUL SWAROVSKY

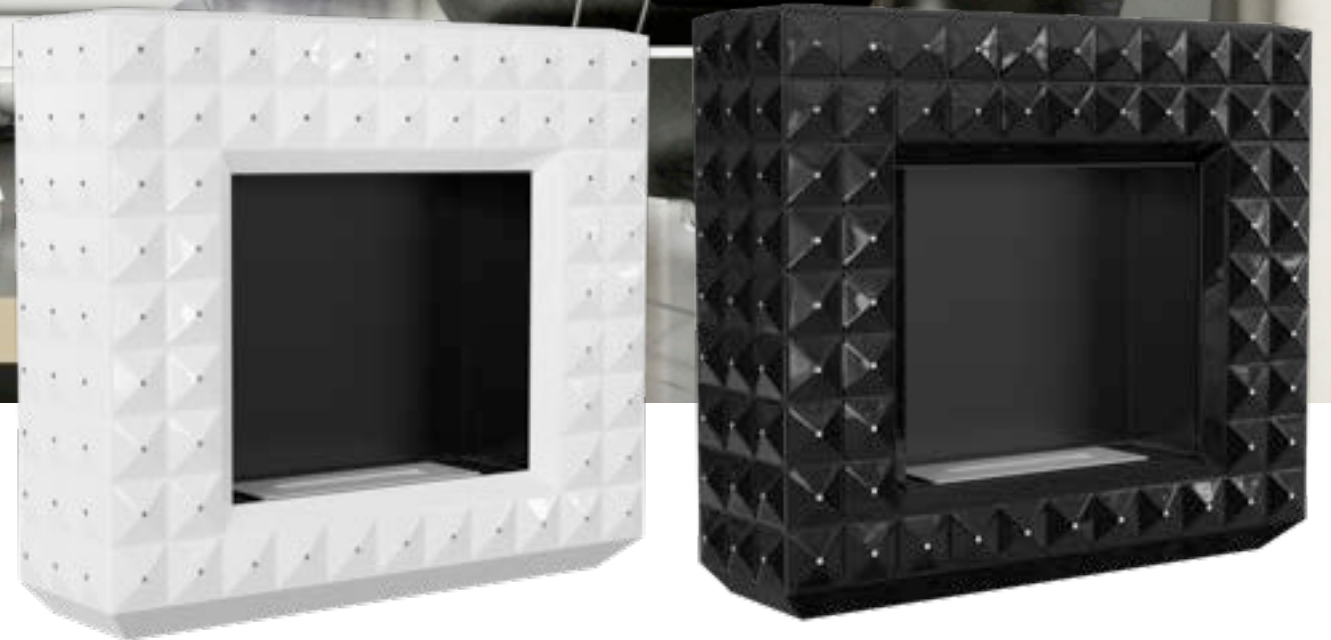

# ΤΖΑΚΙΑ ΒΙΟΑΙΘΑΝΟΛΗΣ ΑΥΤΟΝΟΜΑ

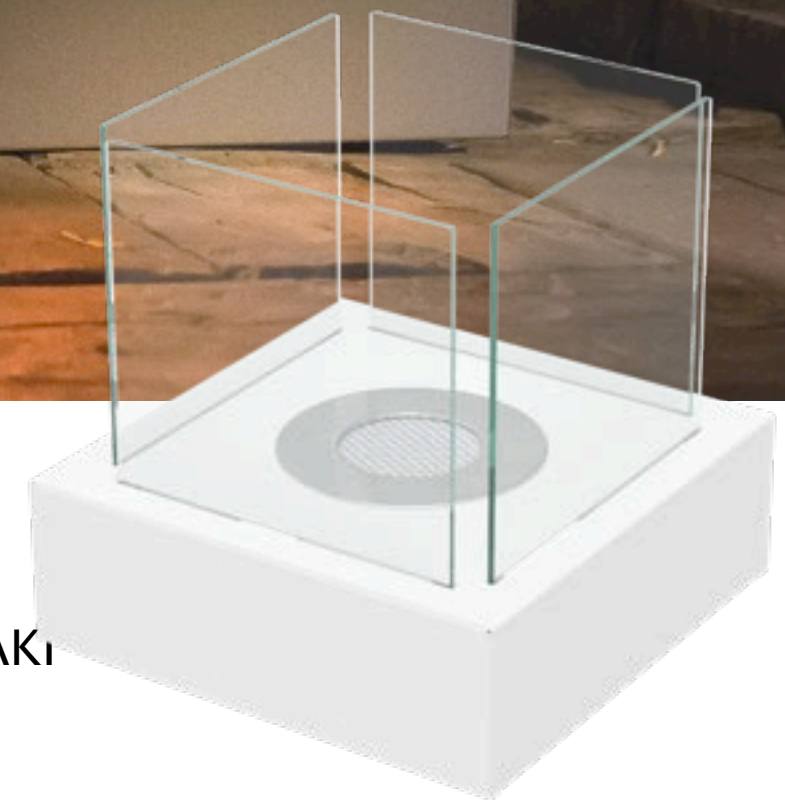

ΒΙΟΛΟΓΙΚΟ ΤΖΑΚΙ  
TANGO



# ΤΖΑΚΙΑ ΒΙΟΑΙΘΑΝΟΛΗΣ ΑΥΤΟΝΟΜΑ

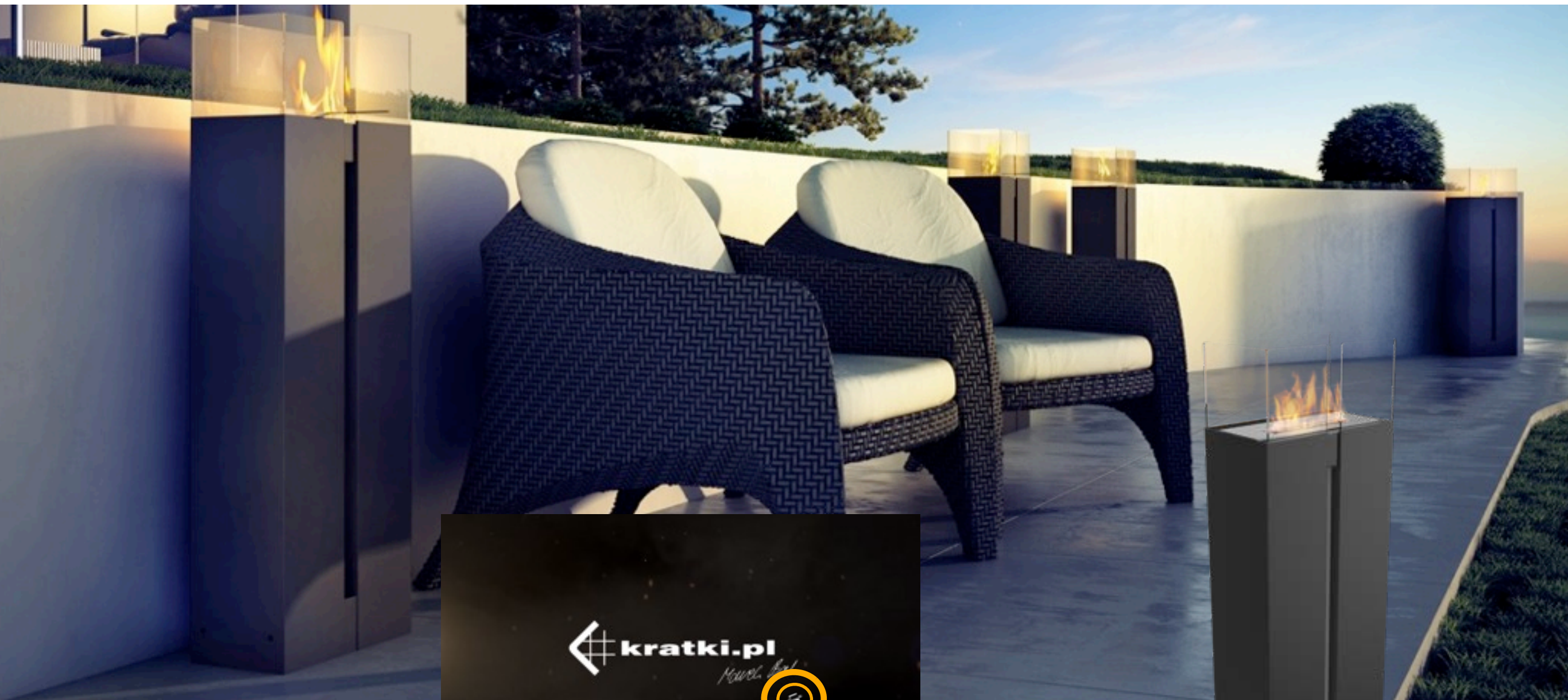

ROMEO





# ΤΖΑΚΙΑ ΒΙΟΑΙΘΑΝΟΛΗΣ ΓΙΑ ΕΠΕΝΔΥΣΗ



MIKE

## ΚΑΤΟΠΙΝ ΠΑΡΑΓΓΕΛΙΑΣ



Ρωτήστε των εκπρόσωπο πωλήσεων της εταιρίας μας σχετικά με την δυνατότητα κατασκευής βιολογικού τζακιού κατόπιν παραγγελίας.

## ΚΑΝΤΕ ΛΗΨΗ



Συμπληρώστε το έντυπο και στείλτε το στον εκπρόσωπο πωλήσεων.

## ΑΠΟΚΤΗΣΤΕ ΤΟ



Απολαύστε το δικό σας σχέδιο βιολογικού τζακιού.







Kratki.pl Marek Bal  
Wsola, ul. Gombrowicza 4  
26-660 Jedlińsk

ΕΞΑΓΩΓΕΣ  
[zagranica@kratki.pl](mailto:zagranica@kratki.pl)  
tel. +48 48 384 44 88  
fax +48 48 384 44 88